

fibreLED

LED Lighting Specialists



neolight

tech&soul

meliore facere continenter, signum noster est



neolight

Luz Negra is a Spanish company with more than 35 years of experience in designing and manufacturing of aluminium profiles and led products for lighting and visual communication.

neolight is our new-born lighting brand with the aim of designing and producing sustainable high-performance luminaires with the latest trends in interior design, durability and the use of environmentally friendly materials.

Welcome to **neolight**, technical luminaires with a creative and sustainable soul.

Luz Negra es una empresa española con más de 35 años de experiencia en el diseño y fabricación de perfiles de aluminio y productos led para iluminación y comunicación visual.

***neolight** nace como una nueva marca del grupo, con el objetivo de diseñar y producir luminarias sostenibles de altas prestaciones poniendo en valor las últimas tendencias en diseño de interiores, la durabilidad y el uso de materiales respetuosos con el medio ambiente.*

*Bienvenido a **neolight**, luminarias técnicas con alma creativa y sostenible.*

tech&soul

tech & soul

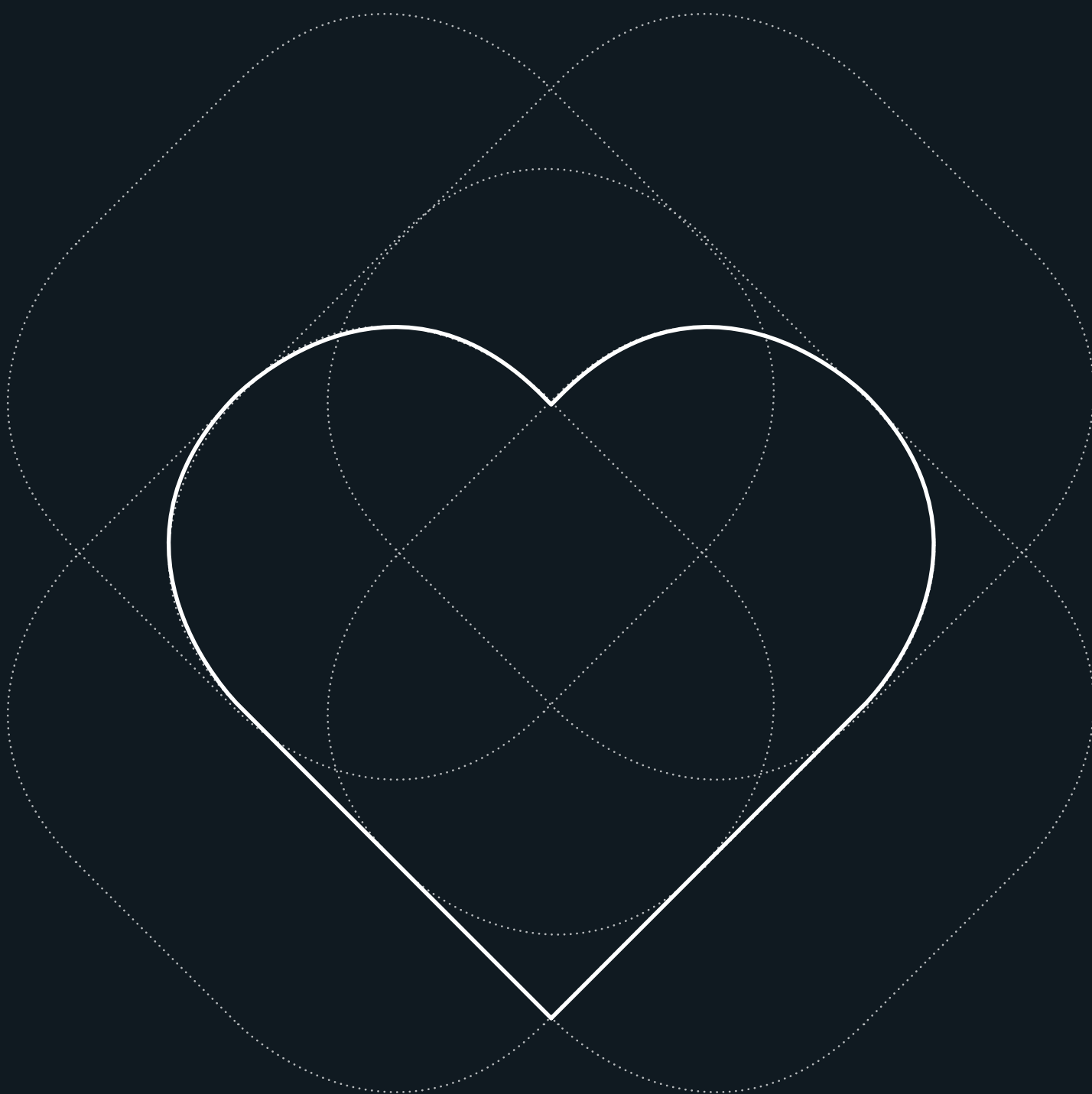

neolight investigates new design possibilities using innovative and sustainable production methods while integrating the latest technologies in lighting. The result is reflected in more efficient and human centered products.

We are taking on board new trends in interior design and we convert them into them into our very own powerful forms, paying great attention to detail to ensure outstanding aesthetics.

Each of our collections is designed to meet the emotions of a space, to set its atmosphere, and to reveal the beauty of the designer's vision.

neolight investiga nuevas posibilidades de diseño utilizando métodos de producción innovadores y sostenibles al tiempo que integra las últimas tecnologías en iluminación. El resultado se refleja en productos más eficientes y centrados en el ser humano.

Interpretamos nuevas tendencias en diseño de interiores y las convertimos en formas propias y potentes, prestando gran atención a los detalles para garantizar una estética excepcional.

Cada una de nuestras colecciones está pensada para responder a las emociones de un espacio, para ambientarlo y para revelar la belleza de la visión del diseñador.

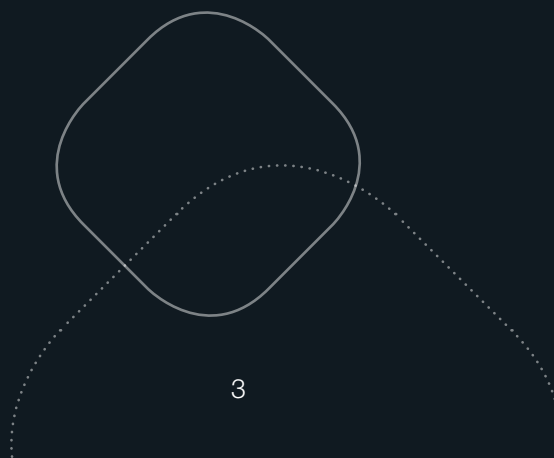

tech &care

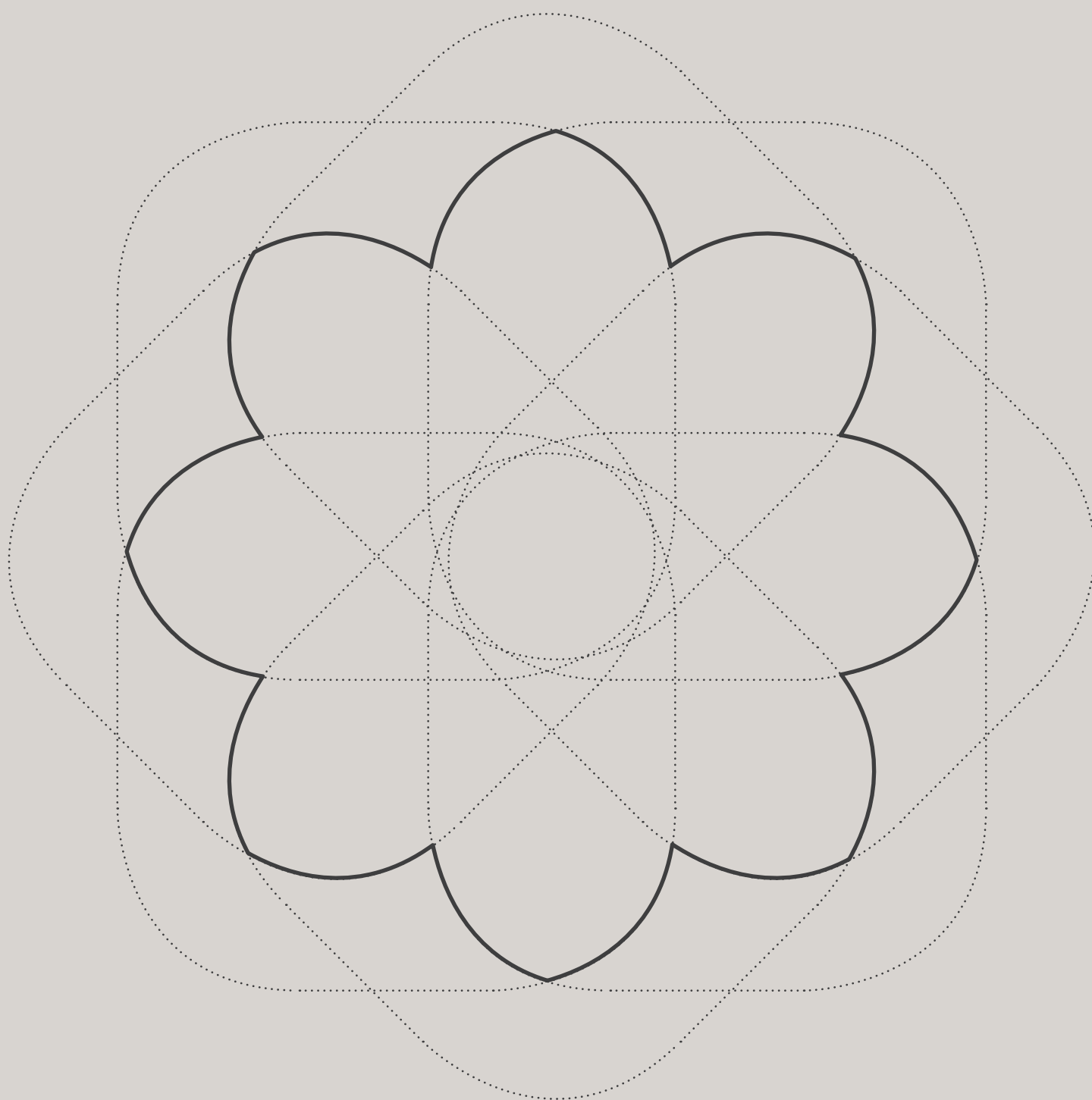

For the past few hundred years, we have shifted from spending 90% of our time outdoors to spending 90% of our time indoors.

There is overwhelming evidence that a connection with nature improves our health, wellbeing and productivity as well as enhancing human qualities like learning, empathy and compassion. Therefore, spaces that bring the best of the outdoors to indoors, play a key role in a holistic approach to health and wellbeing.

En los últimos 100 años hemos pasado de estar el 90% de nuestro tiempo al aire libre a estar el 90% de nuestro tiempo en el interior.

Hay pruebas contundentes de que la conexión con la naturaleza mejora nuestra salud, bienestar y productividad, y potencia cualidades humanas como el aprendizaje, la empatía y la compasión. Por lo tanto, los espacios que traen lo mejor del exterior al interior, juegan un papel clave en un enfoque holístico de la salud y el bienestar.





At **neolight**, we believe in designing for people. We have solutions that mimic the quality of sunlight to help us synchronise our biorhythms. We also work in partnership with brands and comfort experts with the aim of creating more human spaces.

*En **neolight**, creemos en el diseño para las personas. Tenemos soluciones que imitan la calidad de la luz solar para ayudarnos a sincronizar nuestros biorritmos. También trabajamos en colaboración con marcas y expertos en confort con el objetivo de crear espacios más humanos.*

◇ We embrace Human Centric Lighting.

Adoptamos una iluminación centrada en los biorritmos circadianos.

◇ We implement sunlike natural spectrum leds.

Implementamos leds de espectro natural similares a los del sol.

◇ We create glare-free lighting.

Creamos una iluminación sin deslumbramiento.

◇ We reduce strobe effects and flickering.

Reducimos el parpadeo y el efecto estroboscópico.

◇ We use noise absorbing materials.

Utilizamos materiales que absorben el ruido.

tech & quality

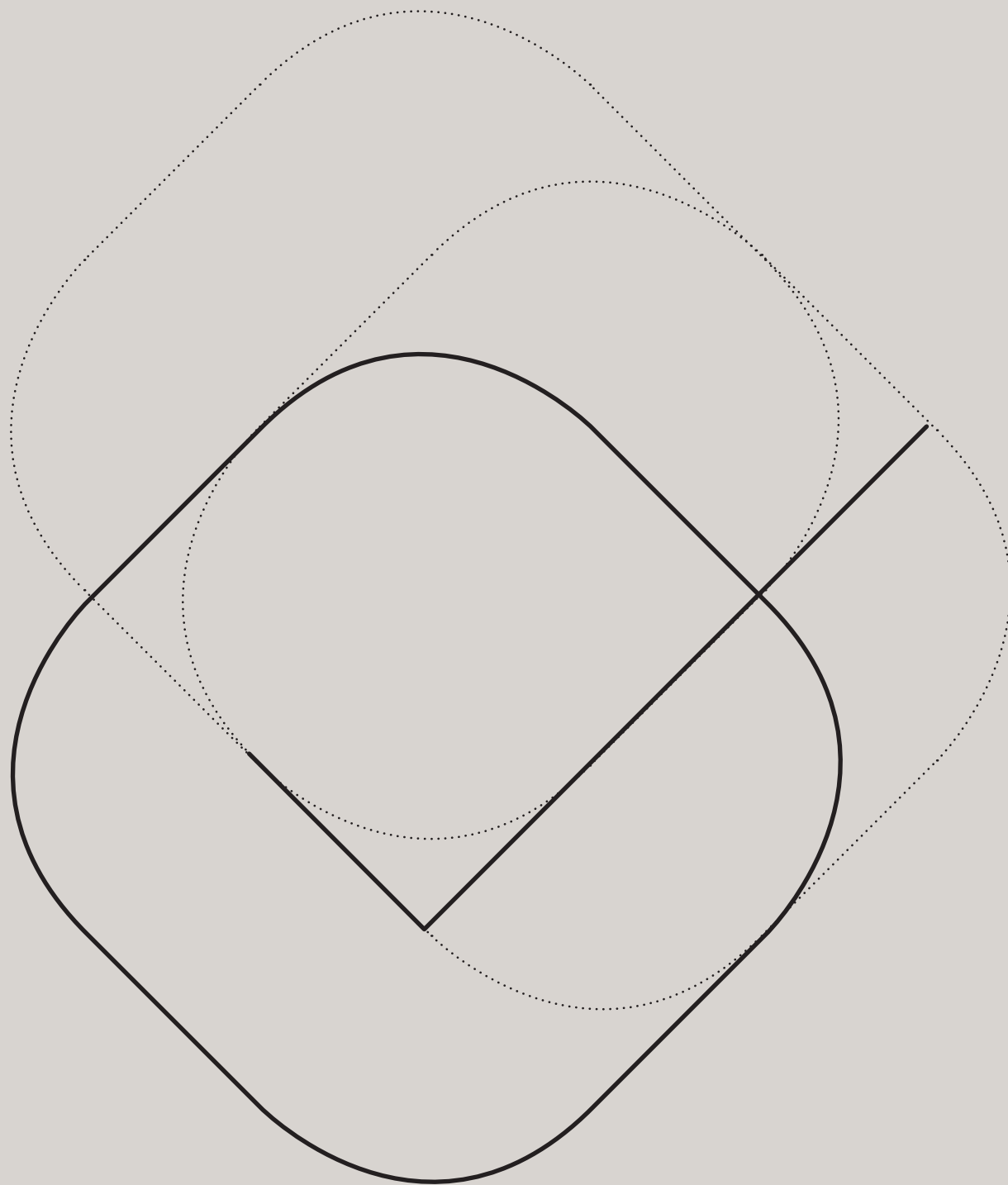

“Meliore facere continenter, signum noster est” (Continual improvement is our motto). As part of our sustainability policy, we are constantly improving the lifecycle performance of our products to minimise environmental impact.

Preserving resources and reusing materials has been important to **neolight** from the beginning. Our brand **neolight** makes a clear choice towards planned durability, intentionally designing long-life luminaires that last five years or more.

The life span is further extended due to remanufactured and repaired parts and supplies. Longer life devices save on limited resources, reduce waste in rubbish dumps and give out lower carbon footprints.

“Meliore facere continenter, signum noster est” (mejorar continuamente es nuestro lema). Como parte de nuestra política de sostenibilidad, mejoramos constantemente el rendimiento del ciclo de vida de nuestros productos para minimizar el impacto medioambiental.

*Preservar los recursos y reutilizar los materiales ha sido importante para **neolight** desde el principio. Hacemos una clara apuesta por la durabilidad planificada, diseñando intencionadamente luminarias de larga vida que duren cinco años o más.*

La vida útil se prolonga aún más gracias a las piezas y suministros remanufacturados y reparados. Los dispositivos de mayor duración ahorran recursos limitados, reducen los residuos en los vertederos y dejan una menor huella de carbono.

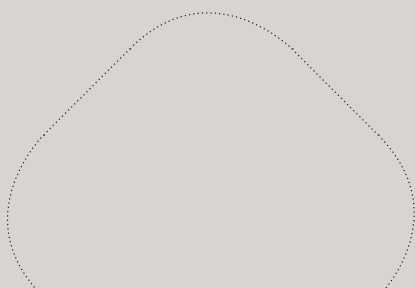



- We work with 100% recyclable aluminum profiles and with a certified aluminum purity of at least 85% to guarantee optimal heat dissipation. All our profiles are manufactured under the UNE-EN-ISO 9001:2015 and EN-15088:2005 standards.

Trabajamos con perfiles de aluminio 100% reciclables con una pureza de aluminio certificada como mínimo del 85% para garantizar una disipación térmica óptima. Todos nuestros perfiles se fabrican bajo normativas UNE-EN-ISO 9001:2015 y EN-15088:2005.

- We manufacture our luminaires with QUALICOAT SEASIDE certified lacquered profiles and QUALANOD certified anodised profiles, meaning we can guarantee a lifelong perfect finish.

Fabricamos nuestras luminarias con perfiles lacados con certificado QUALICOAT SEASIDE y anodizados con certificado QUALANOD garantizando así un acabado perfecto a lo largo de su vida útil.

- Our laboratory in Luz Negra Barcelona offers a salt spray chamber, a high-speed photometer, a lathe to perform torsion tests, a waterproof testing tank and a temperature and humidity chamber. All this equipment permits us to carry out exhaustive quality controls for all of the luminaires that we manufacture.

Nuestro laboratorio ubicado en Luz Negra Barcelona, cuenta con Cámara de niebla salina, Fotómetro de alta velocidad, Torno para test de torsión, Tanque de estanqueidad y Cámara de temperatura y humedad. Esto nos permite realizar exhaustivos controles de calidad a todas las luminarias que fabricamos.

- We manufacture most of our luminaires with led modules and the power supplies from the German firm Vossloh Schwabe (Panasonic group), hence guaranteeing a 5-year warranty.

Fabricamos la mayoría de nuestras luminarias con módulos led y fuentes de alimentación de la firma alemana Vossloh Schwabe (grupo Panasonic) ofreciendo así 5 años de garantía.

- To guarantee real and completely up-graded photometric values, we have a laboratory in our facilities that includes a spectroradiometer with an integrated 1500mm sphere and a dark room of more than 8 metres with a high-sensitivity goniophotometer.

Para garantizar unos valores fotométricos reales y completamente actualizados disponemos en nuestras instalaciones un laboratorio que incluye una espectroradiómetro con esfera integrada de 1.500mm y una dark room de más de 8 metros con un goniofotómetro de alta sensibilidad.



tech &future

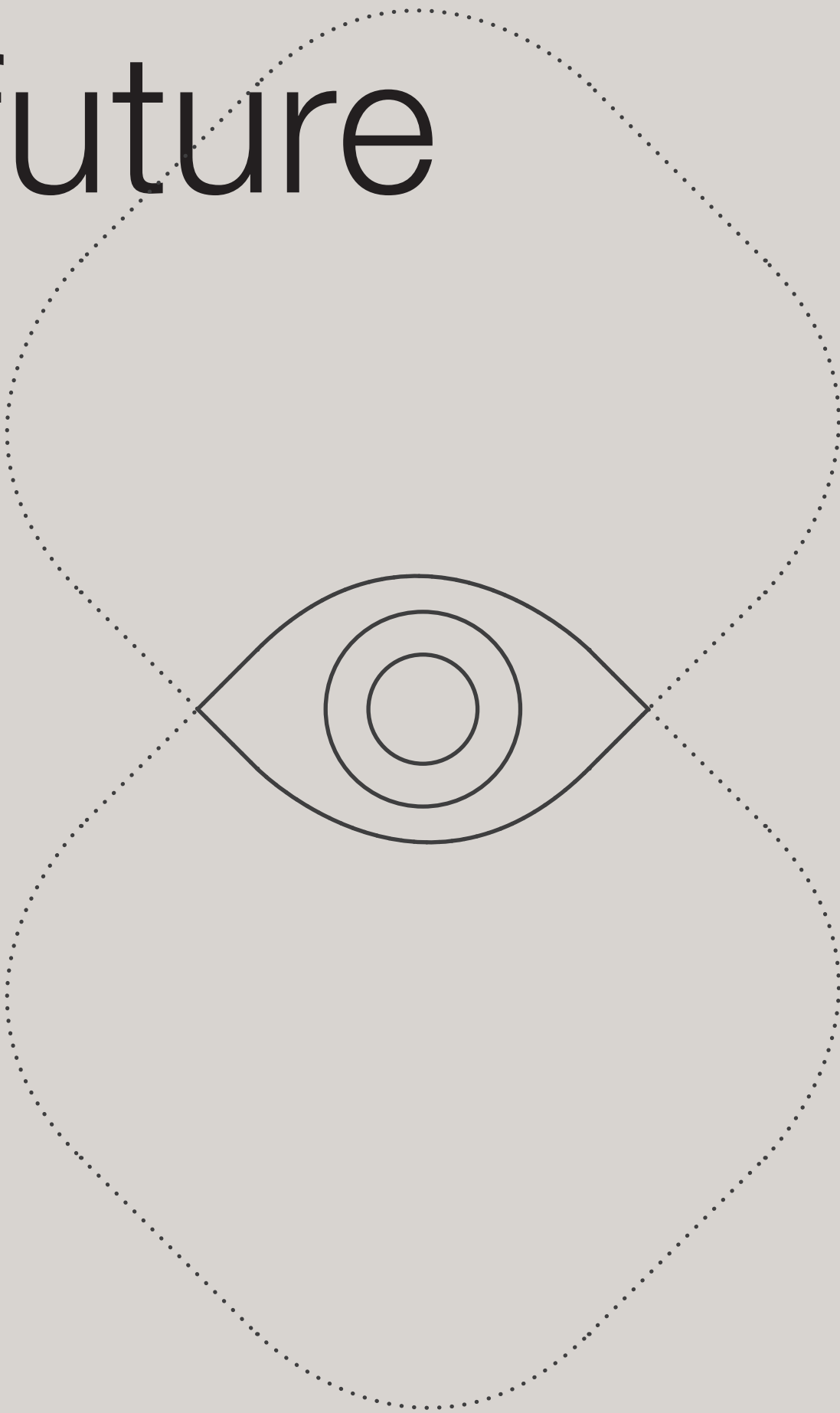

The pressures on our planet's limited natural resources and the challenge of climate change require prompt and concerted action from us all. We are applying a wide range of measures to protect biodiversity, reduce our consumption, avoid waste, and combat climate change.

Las presiones sobre los limitados recursos naturales de nuestro planeta y el reto del cambio climático exigen una acción rápida y concertada por parte de todos nosotros. Estamos aplicando una amplia gama de medidas para proteger la biodiversidad, reducir nuestro consumo, evitar los residuos y combatir el cambio climático.

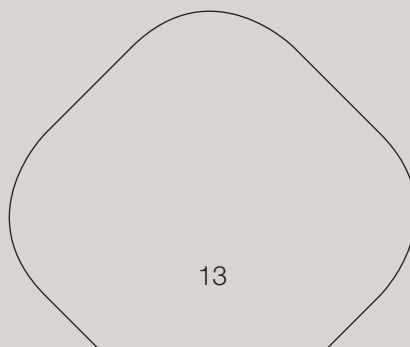



MODULAR PRODUCTS

Adaptability is considered in all aspects of design as we believe in products that can be reconfigured, repaired, refurbished, and recycled. We develop lighting solutions that offer diversity in form and finishes in order to reach the widest range of applications.

PRODUCTOS MODULARES

La adaptabilidad se tiene en cuenta en todos los aspectos del diseño, ya que creemos en los productos que se pueden reconfigurar, reparar, renovar y reciclar. Desarrollamos soluciones de iluminación que ofrecen diversidad de formas y acabados para satisfacer la más amplia gama de aplicaciones.

HIGH EFFICIENCY

Our passion for a better and more sustainable world has pushed us to further innovate and increase the energy efficiency of our led lighting. For high-performance lights, we use highly efficient led modules that deliver up to 185 lm/W.

ALTA EFICIENCIA

Nuestra pasión por un mundo mejor y más sostenible nos ha empujado a seguir innovando y a aumentar la eficiencia energética de nuestra iluminación led. Para nuestras luminarias de alto rendimiento, utilizamos módulos led de alta eficiencia que ofrecen hasta 185 lm/W.

MATERIALS AND SOURCING

Where possible, we work with local suppliers, meaning that we can observe and choose the development and production of our fixtures carefully and consciously. Packaging is designed and produced to the greatest degree possible from recycled materials. Efforts are made to eliminate single-use plastics while we work with our vendors to provide deliveries in bulk packaging.

MATERIALES Y ABASTECIMIENTO

Siempre que es posible, trabajamos con proveedores locales, lo que nos permite observar y elegir el desarrollo y la producción de nuestras luminarias de forma cuidadosa y consciente. Los envases se diseñan y producen en la medida de lo posible con materiales reciclados. Nos esforzamos por eliminar los plásticos de un solo uso, al tiempo que trabajamos con nuestros proveedores para realizar las entregas en envases a granel.

RESPECTING THE ENVIRONMENT

We take serious responsibility for the well-being of our planet - we fully commit to the continuous improvement of our products as well as optimising our energy and material consumption, working towards a healthier environmental footprint. We are constantly exploring internal and external solutions to reduce the environmental impact stemming from the design and manufacturing process.

RESPECTO AL MEDIO AMBIENTE

Nos responsabilizamos seriamente del bienestar de nuestro planeta: nos comprometemos plenamente a mejorar continuamente nuestros productos y a optimizar nuestro consumo de energía y materiales, trabajando para conseguir una huella medioambiental más saludable. Exploramos constantemente soluciones internas y externas para reducir el impacto medioambiental derivado del proceso de diseño y fabricación.

ONE LIGHT, ONE TREE

To offset the carbon footprint, we collaborate with the One Tree Planted initiative, meaning we plant one tree for every luminaire supplied.

UNA LUMINARIA, UN ÁRBOL

Para compensar la huella de carbono, colaboramos con la iniciativa One Tree Planted, lo que significa que plantamos un árbol por cada luminaria suministrada.



onetreeplanted.org



Bloom



Lirio p. 22



Kiku p. 24



Dalia p. 26



Loto p. 28



Crino p. 30



Nina p. 34



Nina Wall p. 36



Kipu p. 38



Kipu Wall p. 40



Kipu Inti p. 42

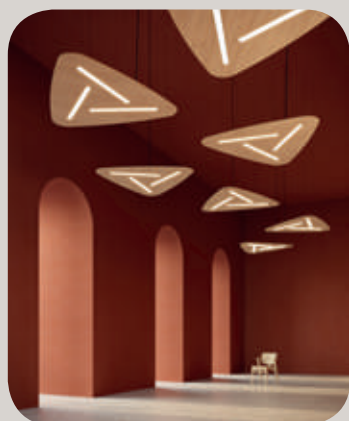

Liwi p. 44



Liwi Ceiling p. 46

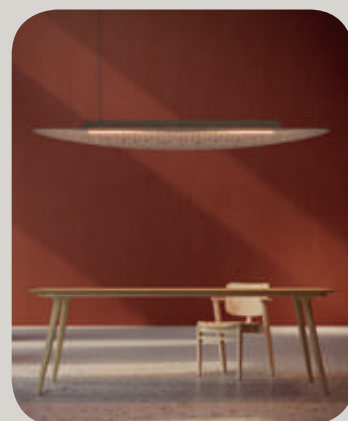

Sulay p. 48

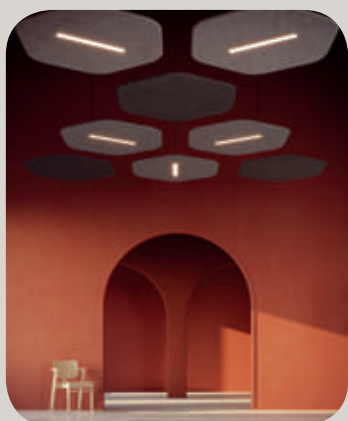

Sisa p. 50



Kuntur p. 52



Siwi p. 54

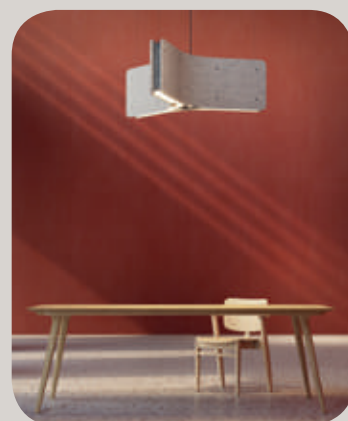

Warawara p. 56



Wayra p. 58

Atlas



Nilo p. 62



Gambia p. 64

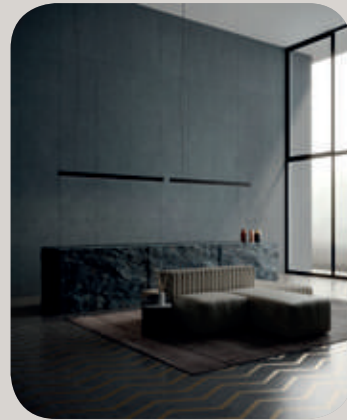

Congo p. 66



Orange p. 68



Shanga p. 70

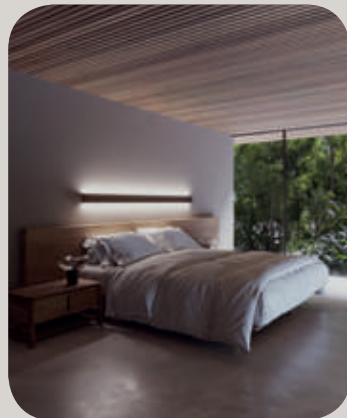

Senegal p. 72



Bomu p. 74



Moa p. 76



Kotto p. 78



Bakoy p. 80



Volta p. 82



Kasai p. 84



Bani p. 86

Mandala

p. 88



Hari

p. 90



Bansi

p. 92



Dhana

p. 94



Shiva

p. 96

Bloom

People are physically, psychologically, and socially influenced by colour. It has been proved that colour is directly related to health and it can help set the mood through design.

The Bloom linear lighting collection is named after flowers, and is enriched by new colours and shapes that interpret and anticipate trends and tastes in interior design, offering architects and designers a wider range of opportunities for expression.

El color influye en las personas desde el punto de vista físico, psicológico y social. Se ha comprobado que el color está relacionado con la salud y puede ayudar a crear un ambiente a través de los diseños.

La colección de iluminación lineal Bloom lleva el nombre de flores y se enriquece con nuevos colores y formas que interpretan y anticipan las tendencias y los gustos en el diseño de interiores, ofreciendo a arquitectos y diseñadores una mayor gama de oportunidades de expresión.



onetreeplanted.org

To offset the carbon footprint, **neolight** Bloom collaborates with the One Tree Planted initiative by planting trees in Guatemala.

*Para compensar la huella de carbono, **neolight** Bloom colabora con la iniciativa One Tree Planted plantando árboles en Guatemala.*





Lirio

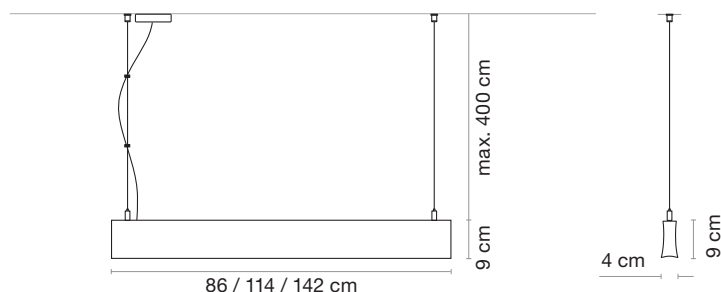

COLOUR_COLOR

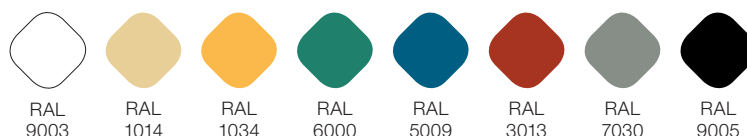

FINISH_ACABADO

Matt textured *Texturizado mate*

Lirio is a high-performance linear luminaire for suspending (up to 188 lm/W) with concave sides and dimensions of 4 cm x 9 cm.

Available in a wide range of colours, with a textured matt finish, it anticipates interior design trends to offer architects and designers a wide range of opportunities for expression.

The transparent microprism cover with UGR<19 improves performance and significantly reduces glare.

The absence of flickering throughout its dimming range prevents visual fatigue and improves well-being and concentration.

The long-life led modules and driver can be replaced due to the slideable tray with easy access. This means extending the lifespan of the luminaire and reducing environmental impact.

Lirio es una luminaria lineal de suspensión de alto rendimiento (hasta 188 lm/W) con caras laterales cóncavas y unas dimensiones de 4 cm x 9 cm.

Disponible en una amplia gama de colores, con acabado mate texturizado, anticipa las tendencias de diseño de interiores para ofrecer a los arquitectos y diseñadores una amplia gama de oportunidades de expresión.

El difusor microprisma transparente con UGR<19 mejora el rendimiento y reduce de forma significativa el deslumbramiento.

La ausencia de parpadeo en todo su rango de atenuación, evita la fatiga visual y mejora el bienestar y la concentración.

Los módulos led de larga duración y el driver, pueden reemplazarse a través de una bandeja deslizable de fácil acceso, lo que permite extender la vida útil de la luminaria y reducir el impacto medioambiental.

INSTALLATION_INSTALACIÓN

Pendant *Suspendida*

COVER_DIFUSOR

Microprismatic UGR<19
Microprismático UGR<19

DRIVER_CONTROL

On/Off
Dali/Push
Casambi

COLOUR TEMPERATURE TEMPERATURA DE COLOR

2700K / 4000K
HCL (1900 - 6500K)

VOLTAGE_VOLTAJE

220-240 V.

86 cm	24 W	4425 lm (Max.)
114 cm	31 W	5900 lm (Max.)
142 cm	39 W	7375 lm (Max.)

WARRANTY_GARANTÍA

5 Years
Años

Made in Spain
Fabricado en España



Kiku

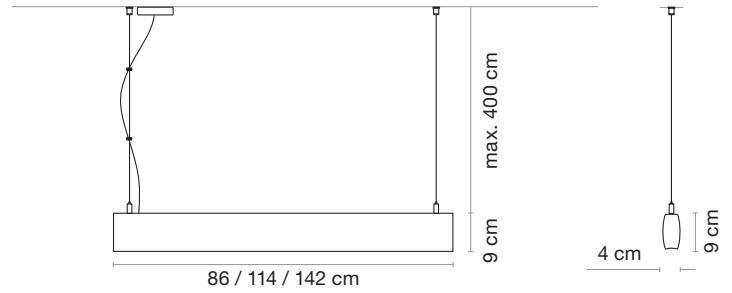

COLOUR_COLOR

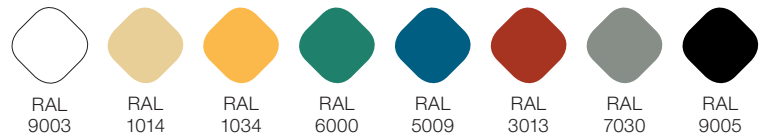

FINISH_ACABADO

Matt textured *Texturizado mate*

Kiku is a high-performance linear luminaire for suspending (up to 188 lm/W) with convex sides and dimensions of 4 cm x 9 cm.

Available in a wide range of colours, with a textured matt finish, it anticipates interior design trends to offer architects and designers a wide range of opportunities for expression.

The transparent microprism cover with UGR<19 improves performance and significantly reduces glare.

The absence of flickering throughout its dimming range prevents visual fatigue and improves well-being and concentration.

The long-life led modules and driver can be replaced due to the slideable tray with easy access. This means extending the lifespan of the luminaire and reducing environmental impact.

Kiku es una luminaria lineal de suspensión de alto rendimiento (hasta 188 lm/W) con caras laterales convexas y unas dimensiones de 4 cm x 9 cm.

Disponible en una amplia gama de colores, con acabado mate texturizado, anticipa las tendencias de diseño de interiores para ofrecer a los arquitectos y diseñadores una amplia gama de oportunidades de expresión.

El difusor curvo microprisma transparente con UGR<19 mejora el rendimiento y reduce de forma significativa el deslumbramiento.

La ausencia de parpadeo en todo su rango de atenuación, evita la fatiga visual y mejora el bienestar y la concentración.

Los módulos led de larga duración y el driver, pueden reemplazarse a través de una bandeja deslizable de fácil acceso, lo que permite extender la vida útil de la luminaria y reducir el impacto medioambiental.

INSTALLATION_INSTALACIÓN

Pendant *Suspendida*

COVER_DIFUSOR

Curved microprismatic UGR<19
Microprismático curvo UGR<19

DRIVER_CONTROL

On/Off
Dali/Push
Casambi

COLOUR TEMPERATURE

TEMPERATURA DE COLOR
2700K / 4000K
HCL (1900 - 6500K)

VOLTAGE_VOLTAJE

220-240 V.

86 cm	24 W	4425 lm (Max.)
114 cm	31 W	5900 lm (Max.)
142 cm	39 W	7375 lm (Max.)

WARRANTY_GARANTÍA

5 Years
Años

Made in Spain
Fabricado en España







Dalia

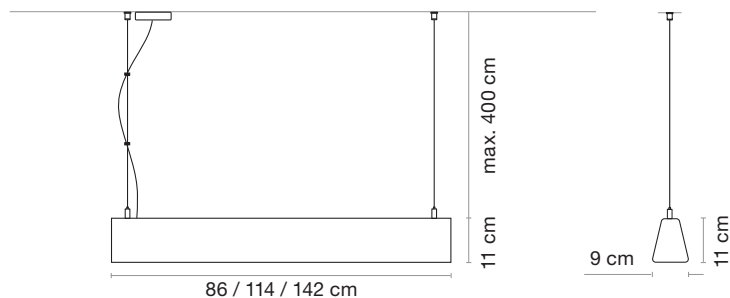

COLOUR_COLOR

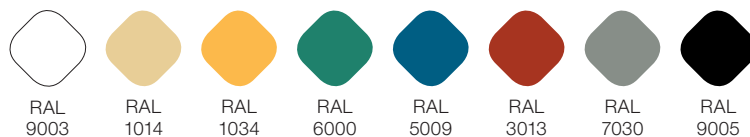

FINISH_ACABADO

Matt textured / *Texturizado mate*

Dalia is a high-performance linear luminaire for suspending (up to 178 lm/W) with a trapezoidal section of 9 cm x 11 cm.

Available in a wide range of colours, with a textured matt finish, it anticipates interior design trends to offer architects and designers a wide range of opportunities for expression.

The transparent microprism cover with UGR<19 improves performance and significantly reduces glare.

The absence of flickering throughout its dimming range prevents visual fatigue and improves well-being and concentration.

The long-life led modules and driver can be replaced due to the removable tray with easy access. This means extending the lifespan of the luminaire and reducing environmental impact.

Dalia es una luminaria lineal de suspensión de alto rendimiento (hasta 178 lm/W) con una sección trapezoidal de 9 cm x 11 cm.

Disponible en una amplia gama de colores, con acabado mate texturizado, anticipa las tendencias de diseño de interiores para ofrecer a los arquitectos y diseñadores una amplia gama de oportunidades de expresión.

El difusor microprisma transparente con UGR<19 mejora el rendimiento y reduce de forma significativa el deslumbramiento.

La ausencia de parpadeo en todo su rango de atenuación, evita la fatiga visual y mejora el bienestar y la concentración.

Los módulos led de larga duración y el driver, pueden reemplazarse a través de una bandeja desmontable de fácil acceso, lo que permite extender la vida útil de la luminaria y reducir el impacto medioambiental.

INSTALLATION_INSTALACIÓN

Pendant / *Suspendida*

COVER_DIFUSOR

Microprismatic UGR<19
Microprismático UGR<19

DRIVER_CONTROL

On/Off
Dali/Push

COLOUR TEMPERATURE TEMPERATURA DE COLOR

2700K / 4000K

VOLTAGE_VOLTAJE

220-240 V.

86 cm	35 W	6217 lm (Max.)
114 cm	47 W	8289 lm (Max.)
142 cm	58 W	10362 lm (Max.)

WARRANTY_GARANTÍA

5 Years
Años

Made in Spain
Fabricado en España



Loto

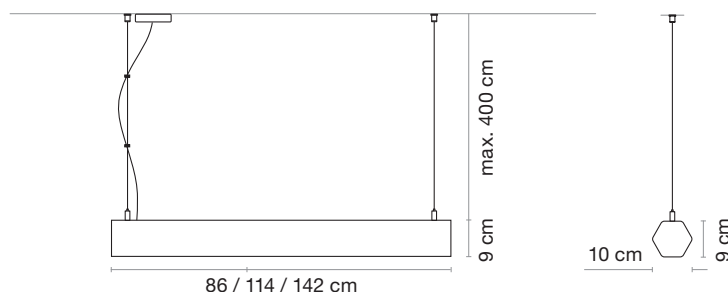

COLOUR_COLOR

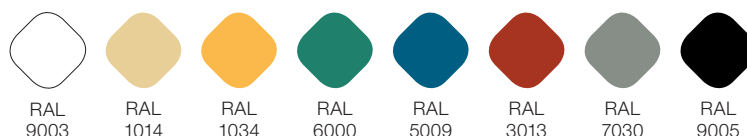

FINISH_ACABADO

Matt textured / *Texturizado mate*

Loto is a high-performance linear luminaire for suspending (up to 178 lm/W) with a hexagonal section and curved edges. It measures 9 cm on each face.

Available in a wide range of colours, with a textured matt finish, it anticipates interior design trends to offer architects and designers a wide range of opportunities for expression.

The transparent microprism cover with UGR<19 improves performance and significantly reduces glare.

The absence of flickering throughout its dimming range prevents visual fatigue and improves well-being and concentration.

The long-life led modules and driver can be replaced due to the removable tray with easy access. This means extending the lifespan of the luminaire and reducing environmental impact.

Loto es una luminaria lineal de suspensión de alto rendimiento (hasta 178 lm/W) con una sección hexagonal con aristas curvas. Mide 9 cm entre caras paralelas.

Disponible en una amplia gama de colores, con acabado mate texturizado, anticipa las tendencias de diseño de interiores para ofrecer a los arquitectos y diseñadores una amplia gama de oportunidades de expresión.

El difusor microprisma transparente con UGR<19 mejora el rendimiento y reduce de forma significativa el deslumbramiento.

La ausencia de parpadeo en todo su rango de atenuación, evita la fatiga visual y mejora el bienestar y la concentración.

Los módulos led de larga duración y el driver, pueden reemplazarse a través de una bandeja desmontable de fácil acceso, lo que permite extender la vida útil de la luminaria y reducir el impacto medioambiental.

INSTALLATION_INSTALACIÓN

Pendant / *Suspendida*

COVER_DIFUSOR

Microprismatic UGR<19
Microprismático UGR<19

DRIVER_CONTROL

On/Off
Dali/Push

COLOUR TEMPERATURE TEMPERATURA DE COLOR

2700K / 4000K

VOLTAGE_VOLTAJE

220-240 V.

86 cm	35 W	6217 lm (Max.)
114 cm	47 W	8289 lm (Max.)
142 cm	58 W	10362 lm (Max.)

WARRANTY_GARANTÍA

5 Years
Años

Made in Spain
Fabricado en España







tech&soul

30

Crino

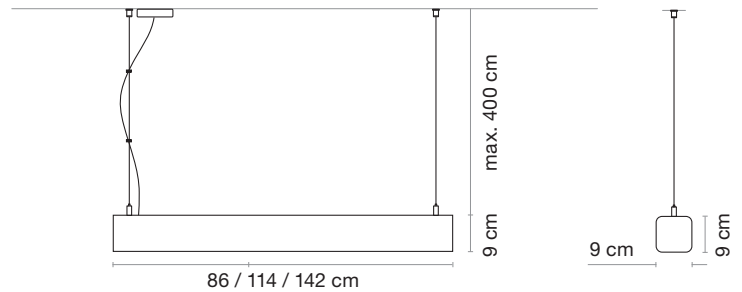

COLOUR_COLOR

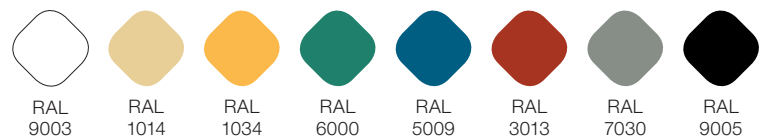

FINISH_ACABADO

Matt textured *Texturizado mate*

Crino is a high-performance linear luminaire for suspending (up to 178 lm/W) with a square section of 9 cm x 9 cm with curved edges.

Available in a wide range of colours, with a textured matt finish, it anticipates interior design trends to offer architects and designers a wide range of opportunities for expression.

The transparent microprism cover with UGR<19 improves performance and significantly reduces glare.

The absence of flickering throughout its dimming range prevents visual fatigue and improves well-being and concentration.

The long-life led modules and driver can be replaced due to the removable tray with easy access. This means extending the lifespan of the luminaire and reducing environmental impact.

Crino es una luminaria lineal de suspensión de alto rendimiento (hasta 178 lm/W) con una sección cuadrada de 9 cm x 9 cm con aristas redondas.

Disponible en una amplia gama de colores, con acabado mate texturizado, anticipa las tendencias de diseño de interiores para ofrecer a los arquitectos y diseñadores una amplia gama de oportunidades de expresión.

El difusor microprisma transparente con UGR<19 mejora el rendimiento y reduce de forma significativa el deslumbramiento.

La ausencia de parpadeo en todo su rango de atenuación, evita la fatiga visual y mejora el bienestar y la concentración.

Los módulos led de larga duración y el driver, pueden reemplazarse a través de una bandeja desmontable de fácil acceso, lo que permite extender la vida útil de la luminaria y reducir el impacto medioambiental.

INSTALLATION_INSTALACIÓN

Pendant *Suspendida*

COVER_DIFUSOR

Microprismatic UGR<19
Microprismático UGR<19

DRIVER_CONTROL

On/Off
Dali/Push

COLOUR TEMPERATURE TEMPERATURA DE COLOR

2700K / 4000K

VOLTAGE_VOLTAJE

220-240 V.

86 cm	35 W	6217 lm (Max.)
114 cm	47 W	8289 lm (Max.)
142 cm	58 W	10362 lm (Max.)

WARRANTY_GARANTÍA

5 Years
Años

Made in Spain
Fabricado en España





Kallma

Kallma, “tree branch” in Quechua, is the first collection designed by **Singular Lighting** and manufactured by **neolight** under high quality standards.

Singular Lighting creates timeless luminaires that go beyond trends and stand the test of time by combining sustainable and recycled materials with the latest technology.

All the items in the collection are named after Quechuan names as a tribute to the language of the Incas, who lived in harmony with nature, following clear ecological guidelines regarding the conservation and management of natural resources.

Kallma by Singular Lighting complements residential, commercial, and hospitality spaces.

*Kallma, “rama de árbol” en quechua, es la primera colección diseñada por **Singular Lighting** y fabricada por **neolight** con altos estándares de calidad.*

***Singular Lighting** crea luminarias atemporales que van más allá de las tendencias y resisten el paso del tiempo, combinando materiales sostenibles y reciclados con la última tecnología.*

Todos los artículos de la colección llevan nombres quechuas como homenaje a la lengua de los incas, que vivían en armonía con la naturaleza, siguiendo claras pautas ecológicas en cuanto a la conservación y gestión de los recursos naturales.

Kallma by Singular Lighting complementa los espacios residenciales, comerciales y de hostelería.



onetreeplanted.org

To offset the carbon footprint, **neolight** Kallma collaborates with the One Tree Planted initiative by planting trees in the Andes Mountains.

*Para compensar la huella de carbono, **neolight** Kallma colabora con la iniciativa One Tree Planted plantando árboles en la cordillera de los Andes.*



Nina

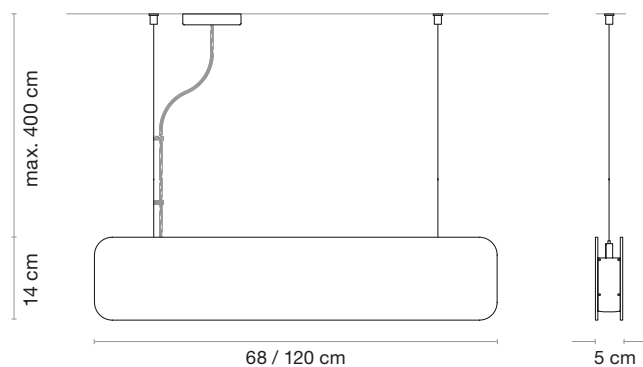

BODY
CUERPO



Natural oak
Roble natural

LED PROFILE
PERFIL LED



Black matt textured
Negro texturizado mate

Nina, “fire” in Quechua.

Linear pendant light that combines natural oak with black matte aluminum to create a timeless, warm and elegant design.

Designed to consume less energy, Nina delivers up to 178 lm/W with no flicker throughout its dimming range, preventing visual fatigue and improving well-being and concentration.

The transparent microprism cover (UGR<19), improves performance and significantly reduces glare.

The long-life led modules and driver can be replaced due to the removable tray with easy access. This means extending the lifespan of the luminaire and reducing environmental impact.

Nina, “fuego” en quechua.

Luminaria lineal de suspensión que combina roble natural y aluminio negro mate, para crear un diseño atemporal, cálido y elegante.

Diseñada para consumir menos energía, Nina proporciona hasta 178 lm/W sin parpadeo en todo su rango de atenuación, evitando la fatiga visual y mejorando el bienestar y la concentración.

El difusor microprisma transparente (UGR<19), mejora el rendimiento y reduce significativamente el deslumbramiento.

Los módulos led de larga duración y el driver, pueden reemplazarse a través de una bandeja desmontable de fácil acceso, lo que permite extender la vida útil de la luminaria y reducir el impacto medioambiental.

INSTALLATION_INSTALACIÓN

Pendant_*Suspendida*

COVER_DIFUSOR

Microprismatic UGR<19
Microprismático UGR<19

DRIVER_CONTROL

On/Off
Dali/Push

COLOUR TEMPERATURE

TEMPERATURA DE COLOR
2700K / 4000K

VOLTAGE_VOLTAJE

220-240 V.

68 cm	23 W	4145 lm (Max.)
120 cm	47 W	8290 lm (Max.)

WARRANTY_GARANTÍA

5 Years
Años

Made in Spain
Fabricado en España



Nina Wall

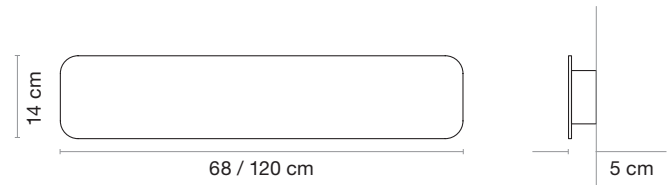

BODY CUERPO



Natural oak
Roble natural

LED PROFILE PERFIL LED



Black matt textured
Negro texturizado mate

Nina, "fire" in Quechua.

Wall luminaire for indirect lighting. The light emanates from behind a thin layer of natural oak, giving any space a warm and elegant effect.

By reducing glare, indirect lighting improves visibility. Nina is ideal as a mood and working light.

Designed to consume less energy, Nina Wall delivers up to 188 lm/W with no flicker throughout its dimming range, preventing visual fatigue and improving well-being and concentration.

This luminaire offers different application styles as it can be mounted horizontally or vertically.

Nina, "fuego" en quechua.

Luminaria de pared para iluminación indirecta. La luz emana por detrás de una fina capa de roble natural, otorgando a cualquier espacio un efecto cálido y elegante.

La iluminación indirecta mejora la visibilidad. Nina es ideal como luz de ambiente y de trabajo.

Diseñada para consumir menos energía, Nina Wall proporciona hasta 188 lm/W sin parpadeo en todo su rango de atenuación, evitando la fatiga visual y mejorando el bienestar y la concentración.

Esta luminaria ofrece diferentes estilos de aplicación, ya que puede montarse tanto en horizontal como en vertical.

INSTALLATION / INSTALACIÓN

Wall_Pared

COVER / DIFUSOR

Frosted_Opal

DRIVER / CONTROL

On/Off
Dali/Push

COLOUR TEMPERATURE / TEMPERATURA DE COLOR

2700K / 4000K

VOLTAGE / VOLTAJE

220-240 V.

68 cm	31 W	5903 lm (Max.)
120 cm	63 W	11806 lm (Max.)

WARRANTY / GARANTÍA

5 Years
Años

Made in Spain
Fabricado en España







Kipu



BODY CUERPO



Light grey
Gris claro

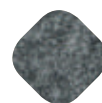

Medium grey
Gris medio



Dark grey
Gris oscuro



Blue
Azul



Brown
Marrón

LED PROFILE PERFIL LED



Black matt textured
Negro texturizado mate

Kipu, “colour strings” in Quechua, used by the Incas for collecting and recording data.

Linear acoustic light made of PET felt, a sound-absorbing and sustainable material created from the recycling of up to 38 plastic bottles of 1.5 L.

The PET felt looks like wool and reduces ambient noise enhancing acoustic comfort.

Designed to consume less energy, Kipu delivers up to 178 lm/W with no flicker throughout its dimming range, preventing visual fatigue and improving well-being and concentration.

The transparent microprism cover (UGR<19), improves performance and significantly reduces glare.

The long-life led modules and driver can be replaced due to the removable tray with easy access. This means extending the lifespan of the luminaire and reducing environmental impact.

Kipu, “cuerdas de colores” en quechua, utilizadas por los incas para recoger y registrar datos.

Luminaria lineal acústica a base de fieltro de PET, un material sostenible y fonoabsorbente creado a partir del reciclaje de hasta 38 botellas de plástico de 1,5 L.

El fieltro de PET tiene aspecto de lana y absorbe el ruido ambiental mejorando el confort acústico.

Diseñada para consumir menos energía, Kipu proporciona hasta 178 lm/W sin parpadeo en todo su rango de atenuación, evitando la fatiga visual y mejorando el bienestar y la concentración.

El difusor microprisma transparente (UGR<19), mejora el rendimiento y reduce significativamente el deslumbramiento.

Los módulos led de larga duración y el driver, pueden reemplazarse a través de una bandeja desmontable de fácil acceso, lo que permite extender la vida útil de la luminaria y reducir el impacto medioambiental.

INSTALLATION / INSTALACIÓN

Pendant / Suspendida

COVER / DIFUSOR

Microprismatic UGR<19
Microprismático UGR<19

DRIVER / CONTROL

On/Off
Dali/Push

COLOUR TEMPERATURE TEMPERATURA DE COLOR

2700K / 4000K

VOLTAGE / VOLTAJE

220-240 V.

72 cm	23 W	4145 lm (Max.)
128 cm	47 W	8290 lm (Max.)
184 cm	70 W	12450 lm (Max.)

WARRANTY / GARANTÍA

5 Years
Años

Made in Spain
Fabricado en España



Kipu Wall

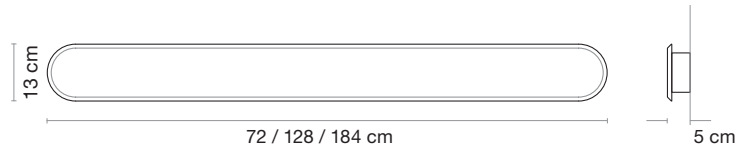

BODY CUERPO

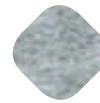

Light grey
Gris claro

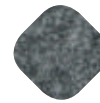

Medium grey
Gris medio

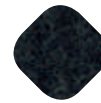

Dark grey
Gris oscuro

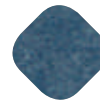

Blue
Azul

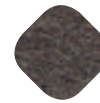

Brown
Marrón

LED PROFILE PERFIL LED



Black matt textured
Negro texturizado mate

Kipu, “colour strings” in Quechua, used by the Incas for collecting and recording data.

An acoustic wall luminaire made of PET felt, a sound-absorbing and sustainable material created from the recycling of up to 19 plastic bottles of 1.5 L.

The PET felt looks like wool and absorbs ambient noise, enhancing acoustic comfort.

By reducing glare, indirect lighting improves visibility, and well-being. Kipu Wall is ideal as a mood and working light.

Designed to consume less energy, Kipu Wall delivers up to 188 lm/W with no flicker throughout its dimming range, preventing visual fatigue and improving well-being and concentration.

This luminaire offers different application styles as it can be mounted horizontally or vertically.

Kipu, “cuerdas de colores” en quechua, utilizadas por los incas para recoger y registrar datos.

Luminaria de pared acústica fabricada con fieltro PET, un material fonoabsorbente y sostenible creado a partir del reciclaje de hasta 19 botellas de plástico de 1,5 L.

El fieltro de PET tiene aspecto de lana y absorbe el ruido ambiental mejorando el confort acústico.

Al reducir el deslumbramiento, la iluminación indirecta mejora la visibilidad y el bienestar. Kipu Wall es ideal como luz ambiente y de trabajo.

Diseñada para consumir menos energía, Kipu Wall proporciona hasta 188 lm/W sin parpadeo en todo su rango de atenuación, evitando la fatiga visual y mejorando el bienestar y la concentración.

Esta luminaria ofrece diferentes estilos de aplicación, ya que puede montarse en horizontal o en vertical.

INSTALLATION / INSTALACIÓN

Wall_Pared

COVER / DIFUSOR

Frosted_Opal

DRIVER / CONTROL

On/Off
Dali/Push

COLOUR TEMPERATURE / TEMPERATURA DE COLOR

2700K / 4000K

VOLTAGE / VOLTAJE

220-240 V.

72 cm	31 W	5900 lm (Max.)
128 cm	62 W	11800 lm (Max.)
184 cm	93 W	17700 lm (Max.)

WARRANTY / GARANTÍA

5 Years
Años

Made in Spain
Fabricado en España







Kipu Inti

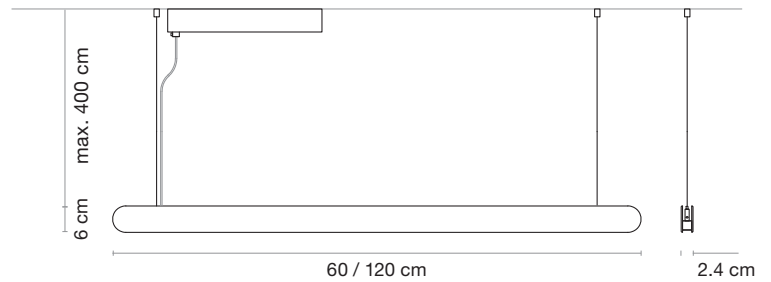

BODY CUERPO

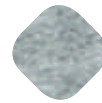

Light grey
Gris claro

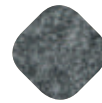

Medium grey
Gris medio



Dark grey
Gris oscuro

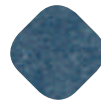

Blue
Azul



Brown
Marrón

LED PROFILE PERFIL LED



Black anodised
Negro anodizado

Kipu, “colour strings” in Quechua, used by the Incas for collecting and recording data. **Inti**, in Inca religion, “the sun god”.

Kipu Inti uses sunlike spectrum leds (RA>97), it reproduces the colours as they are in nature.

The low blue light emissions activate serotonin secretion during the day to maintain focus and melatonin at night which promotes improved sleep quality.

The light is covered with PET felt, a sustainable material created from the recycling of up to 4 plastic bottles of 1.5 L.

The transparent microprism cover (UGR<19), improves performance and significantly reduces glare.

Kipu, “cuerdas de colores” en quechua, utilizadas por los incas para recoger y almacenar información. **Inti**, “dios del sol” en la religión inca.

Kipu Inti utiliza leds de espectro similar al del sol (RA>97) y reproduce los colores tal y como son en la naturaleza.

Las bajas emisiones de luz azul activan la secreción de serotonina durante el día para mantener la concentración y de melatonina por la noche, lo que favorece un sueño de mayor calidad.

La luminaria está recubierta de fieltro PET, un material sostenible creado a partir del reciclaje de hasta 4 botellas de plástico de 1,5 L.

El difusor microprisma transparente (UGR<19), mejora el rendimiento y reduce significativamente el deslumbramiento.

INSTALLATION / INSTALACIÓN

Pendant / Suspendida

COVER / DIFUSOR

Microprismatic UGR<19
Microprismático UGR<19

DRIVER / CONTROL

On/Off
CASAMBI

COLOUR TEMPERATURE

TEMPERATURA DE COLOR
2700K / 4000K

VOLTAGE / VOLTAJE

220-240 V.

60 cm	11 W	1106 lm (Max.)
120 cm	22 W	2325 lm (Max.)

WARRANTY / GARANTÍA

3 Years
Años

Made in Spain
Fabricado en España



Liwi

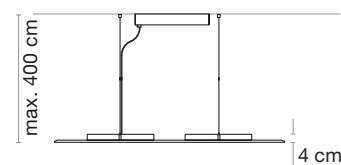
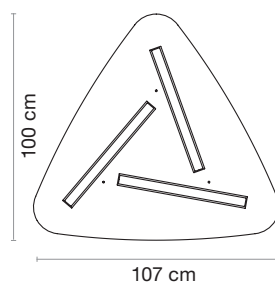

BODY CUERPO



White
Blanco



Cashmere
Cashemira



Grey
Gris



Peach
Melocotón



Brown
Marrón



Orange
Naranja



Red
Rojo



Blue
Azul



Green
Verde



Natural oak
Roble natural

LED PROFILE PERFIL LED



White
matt
textured
Blanco
texturizado
mate



Black
matt
textured
Negro
texturizado
mate

Liwi, “bola” in Quechua.

Its organic shape makes Liwi a unique and original suspended luminaire that can be installed as either a single element or making compositions by rotating the modules.

Made from certified FSC birch plywood, Liwi is available in natural oak and matt HPL colours.

Its design means it can be suspended up to 4 m from the ceiling.

Designed to consume less energy, Liwi delivers up to 178 lm/W with no flicker throughout its dimming range, preventing visual fatigue and improving well-being and concentration.

The transparent microprism cover (UGR<19), improves performance and significantly reduces glare.

The long-life led modules and driver can be replaced, extending the lifespan of the luminaire and reducing environmental impact.

Liwi, “boleadora” en quechua.

La forma orgánica hace de Liwi una luminaria de suspensión única y original que puede instalarse como elemento único o haciendo composiciones mediante la rotación de los módulos.

Fabricada con madera contrachapada de abedul certificada FSC, Liwi está disponible en roble natural y HPL de colores con acabado mate.

Su diseño permite un cuelgue de hasta 4 m del techo.

Diseñada para consumir menos energía, Liwi proporciona hasta 178 lm/W sin parpadeo en todo su rango de atenuación, evitando la fatiga visual y mejorando el bienestar y la concentración.

El difusor microprisma transparente (UGR<19), mejora el rendimiento y reduce significativamente el deslumbramiento.

Los módulos led de larga duración y el driver son reemplazables, lo que permite prolongar la vida útil de la luminaria y reducir el impacto medioambiental.

INSTALLATION / INSTALACIÓN

Pendant / Suspendida

COVER / DIFUSOR

Microprismatic UGR<19
Microprismático UGR<19

DRIVER / CONTROL

On/Off
Dali/Push

COLOUR TEMPERATURE / TEMPERATURA DE COLOR

2700K / 4000K

VOLTAGE / VOLTAJE

220-240 V.

Ø 123 cm

70 W

12435 lm (Max.)

WARRANTY / GARANTÍA

5 Years
Años

Made in Spain
Fabricado en España







Liwi Ceiling

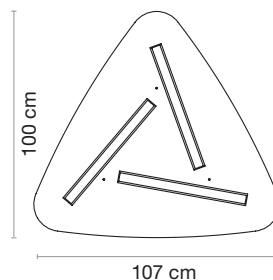

BODY CUERPO



White
Blanco



Cashmere
Cashemira



Grey
Gris



Peach
Melocotón



Brown
Marrón



Orange
Naranja



Red
Rojo



Blue
Azul



Green
Verde



Natural oak
Roble natural

LED PROFILE PERFIL LED



White
matt
textured
Blanco
texturizado
mate



Black
matt
textured
Negro
texturizado
mate

Liwi, “bola” in Quechua.

Its organic shape makes Liwi a unique and original ceiling luminaire that can be installed as either a single element or making compositions by rotating the modules.

Made from certified FSC birch plywood, Liwi is available in natural oak and matt HPL colours.

Designed to consume less energy, Liwi delivers up to 178 lm/W with no flicker throughout its dimming range, preventing visual fatigue and improving well-being and concentration.

The transparent microprism cover (UGR<19), improves performance and significantly reduces glare.

The long-life led modules and driver can be replaced, extending the lifespan of the luminaire and reducing environmental impact.

Liwi, “boleadora” en quechua.

La forma orgánica hace de Liwi una luminaria de techo única y original que puede instalarse como elemento único o haciendo composiciones mediante la rotación de los módulos.

Fabricada con madera contrachapada de abedul certificada FSC, Liwi está disponible en roble natural y HPL de colores con acabado mate.

Diseñada para consumir menos energía, Liwi proporciona hasta 178 lm/W sin parpadeo en todo su rango de atenuación, evitando la fatiga visual y mejorando el bienestar y la concentración.

El difusor microprisma transparente (UGR<19), mejora el rendimiento y reduce significativamente el deslumbramiento.

Los módulos led de larga duración y el driver son reemplazables, lo que permite prolongar la vida útil de la luminaria y reducir el impacto medioambiental.

INSTALLATION / INSTALACIÓN

Ceiling / Techo

COVER / DIFUSOR

Microprismatic UGR<19
Microprismático UGR<19

DRIVER / CONTROL

On/Off
Dali/Push

COLOUR TEMPERATURE TEMPERATURA DE COLOR

2700K / 4000K

VOLTAGE / VOLTAJE

220-240 V.

Ø 123 cm

70 W

12435 lm (Max.)

WARRANTY / GARANTÍA



5 Years
Años

Made in Spain
Fabricado en España



Sulay

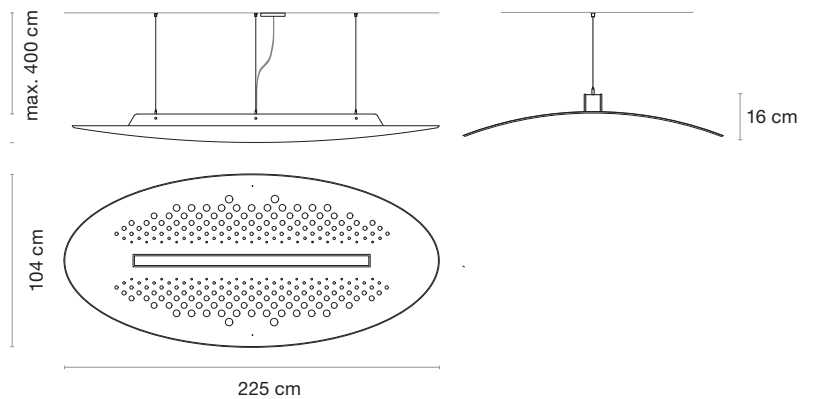

BODY CUERPO

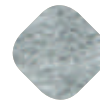

Light grey
Gris claro

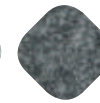

Medium grey
Gris medio



Dark grey
Gris oscuro

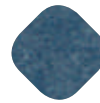

Blue
Azul



Brown
Marrón

LED PROFILE PERFIL LED



Black matt textured
Negro texturizado mate

Sulay, “await” in Quechua.

Sulay is an innovative lighting solution for suspending that absorbs ambient noise in busy open offices and meeting rooms. When noise flows through the perforated ellipse shape, the air moves through the holes, converting the acoustic energy into heat and friction, effectively reducing the noise.

Sulay is made of PET felt, a sound-absorbing and sustainable material created from the recycling of 100 plastic bottles of 1.5 L.

The transparent microprism cover (UGR<19), improves performance and significantly reduces glare.

Designed to consume less energy, Sulay delivers up to 178 lm/W with no flicker throughout its dimming range, preventing visual fatigue and improving well-being and concentration.

The long-life led modules and driver can be replaced due to its removable tray with easy access. This means extending the lifespan of the luminaire and reducing environmental impact.

Sulay, “espera” en quechua.

Sulay es una innovadora solución de iluminación que absorbe el ruido ambiental en oficinas abiertas y salas de reuniones muy concurridas. Cuando el ruido fluye a través de la elipse perforada, el aire se mueve a través de los agujeros, convirtiendo la energía acústica en calor y fricción, reduciendo efectivamente el ruido.

Sulay está fabricado con fieltro de PET, un material sostenible y que absorbe el sonido, creado a partir del reciclaje de 100 botellas de plástico de 1,5 L.

El difusor microprisma transparente (UGR<19), mejora el rendimiento y reduce significativamente el deslumbramiento.

Diseñada para consumir menos energía, Sulay entrega hasta 178 lm/W sin parpadeo en todo su rango de atenuación, lo que evita la fatiga visual y mejora el bienestar y la concentración.

Los módulos led de larga duración y el driver, pueden reemplazarse a través de una bandeja desmontable de fácil acceso, lo que permite extender la vida útil de la luminaria y reducir el impacto medioambiental.

INSTALLATION / INSTALACIÓN

Pendant / Suspendida

COVER / DIFUSOR

Microprismatic UGR<19
Microprismático UGR<19

DRIVER / CONTROL

On/Off
Dali/Push

COLOUR TEMPERATURE / TEMPERATURA DE COLOR

2700K / 4000K

VOLTAGE / VOLTAJE

220-240 V.

225 cm

58 W

10362 lm (Max.)

WARRANTY / GARANTÍA

5 Years
Años

Made in Spain
Fabricado en España







Sisa

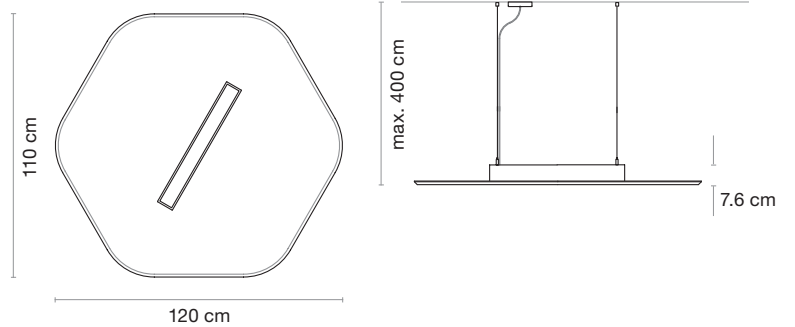

BODY CUERPO

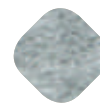

Light grey
Gris claro

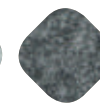

Medium grey
Gris medio



Dark grey
Gris oscuro

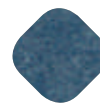

Blue
Azul



Brown
Marrón

LED PROFILE PERFIL LED



Black matt textured
Negro texturizado mate

Sisa, “flower” in Quechua.

Acoustic suspended luminaire made of PET felt, a sound-absorbing and sustainable material created from the recycling of up to 125 plastic bottles of 1.5 L.

The organic and modular shape makes Sisa a unique and original pendant light that can be installed as a single element for making in beehive-like compositions, complemented with blind modules to enhance acoustic comfort.

The transparent microprism cover (UGR<19), improves performance and significantly reduces glare.

Designed to consume less energy, Sisa delivers up to 178 lm/W with no flicker throughout its dimming range, preventing visual fatigue and improving well-being and concentration.

The long-life led modules and driver can be replaced due to the removable tray with easy access. This means extending the lifespan of the luminaire and reducing environmental impact.

Sisa, “flor” en quechua.

Luminaria acústica de suspensión fabricada con fieltro PET, un material fonoabsorbente y sostenible creado a partir del reciclaje de hasta 125 botellas de plástico de 1,5 L.

Su forma orgánica y modular hace de Sisa una luminaria colgante única y original que puede instalarse como elemento único o realizando composiciones en forma de colmena complementada con módulos ciegos para mejorar el confort acústico.

El difusor microprisma transparente (UGR<19), mejora el rendimiento y reduce significativamente el deslumbramiento.

Diseñada para consumir menos energía, Sisa proporciona hasta 178 lm/W sin parpadeo en todo su rango de atenuación, evitando la fatiga visual y mejorando el bienestar y la concentración.

Los módulos led de larga duración y el driver, pueden reemplazarse a través de una bandeja desmontable de fácil acceso, lo que permite extender la vida útil de la luminaria y reducir el impacto medioambiental.

INSTALLATION / INSTALACIÓN

Pendant / Suspendida

COVER / DIFUSOR

Microprismatic UGR<19
Microprismático UGR<19

DRIVER / CONTROL

On/Off
Dali/Push

COLOUR TEMPERATURE / TEMPERATURA DE COLOR

2700K / 4000K

VOLTAGE / VOLTAJE

220-240 V.

WARRANTY / GARANTÍA

5 Years
Años

Made in Spain
Fabricado en España



Ø120 cm

34 W

5625 lm (Max.)

Kuntur

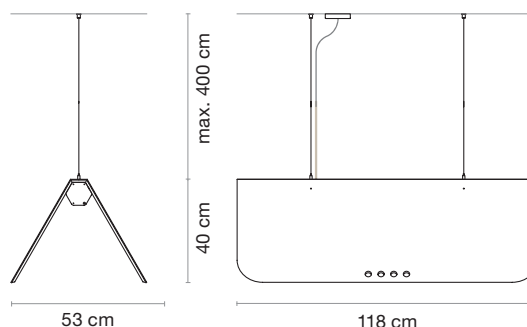

BODY_CUERPO



LED PROFILE_PERFIL LED

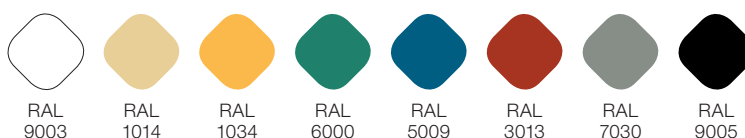

Kuntur, “Andean condor” in Quechua.

Acoustic suspended luminaire made of PET felt, a sound-absorbing and sustainable material created from the recycling of up to 112 plastic bottles of 1.5 L.

The aluminium body is available in 8 colours that can be combined with 5 colours of PET felt.

Kuntur can be installed as a single element or making compositions combining light and blind acoustic modules, enhancing acoustic comfort.

The transparent microprism cover (UGR<19) improves performance and significantly reduces glare.

Designed to consume less energy, Kuntur delivers up to 178 lm/W with no flicker throughout its dimming range, preventing visual fatigue and improving well-being and concentration.

The long-life led modules and driver can be replaced due to the removable tray with easy access. This means extending the lifespan of the luminaire and reducing environmental impact.

Kuntur, “cóndor andino” en quechua.

Luminaria acústica de suspensión fabricada con fieltro PET, un material fonoabsorbente y sostenible creado a partir del reciclaje de hasta 112 botellas de plástico de 1,5 L.

El cuerpo de aluminio está disponible en 8 colores que pueden combinarse con 5 colores de fieltro PET.

Kuntur puede instalarse como elemento único o realizando composiciones combinando módulos con luz y ciegos, mejorando el confort acústico.

El difusor microprisma transparente (UGR<19), mejora el rendimiento y reduce significativamente el deslumbramiento.

Diseñado para consumir menos energía, Kuntur proporciona hasta 178 lm/W sin parpadeo en todo su rango de atenuación, evitando la fatiga visual y mejorando el bienestar y la concentración.

Los módulos led de larga duración y el driver, pueden reemplazarse a través de una bandeja desmontable de fácil acceso, lo que permite extender la vida útil de la luminaria y reducir el impacto medioambiental.

INSTALLATION_INSTALACIÓN

Pendant_Suspendida

COVER_DIFUSOR

Microprismatic UGR<19
Microprismático UGR<19

DRIVER_CONTROL

On/Off
Dali/Push

COLOUR TEMPERATURE TEMPERATURA DE COLOR

2700K / 4000K

VOLTAGE_VOLTAJE

220-240 V.

118 cm

47 W

8290 lm (Max.)

WARRANTY_GARANTÍA

5 Years
Años

Made in Spain
Fabricado en España







tech&soul

54

Siwi



Model_Modelo Ø66 cm.

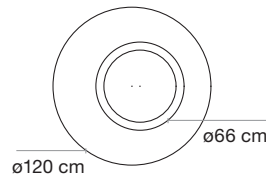

Model_Modelo Ø90 cm.

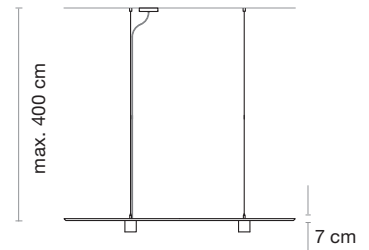
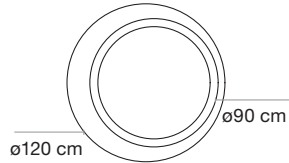

BODY
CUERPO

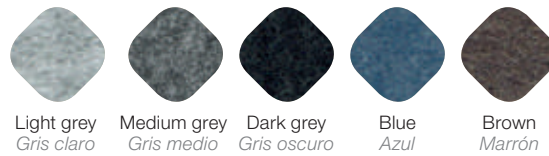

LED PROFILE
PERFIL LED

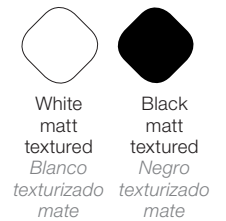

Siwi, “ring” in Quechua.

Acoustic suspended circular luminaire made of PET felt, a sound-absorbing and sustainable material created from the recycling of up to 90 plastic bottles of 1.5 L.

Siwi has a diameter of 120 cm and has eccentric round lights of Ø 66 cm and Ø 90 cm that can be combined to make compositions to enhance acoustic comfort.

Designed to consume less energy, Siwi delivers up to 154 lm/W with no flicker throughout its dimming range, preventing visual fatigue and improving well-being and concentration.

Siwi, “anillo” en quechua.

Luminaria circular acústica suspendida fabricada con fieltro PET, un material fonoabsorbente y sostenible creado a partir del reciclaje de hasta 90 botellas de plástico de 1,5 L.

Siwi tiene un diámetro de 120 cm y dispone de luces excéntricas circulares de Ø 66 cm y Ø 90 cm que se pueden combinar haciendo composiciones para mejorar el confort acústico.

Diseñada para consumir menos energía, Siwi proporciona hasta 154 lm/W sin parpadeo en todo su rango de atenuación, lo que evita la fatiga visual y mejora el bienestar y la concentración.

INSTALLATION_INSTALACIÓN

Pendant_Suspendida

COVER_DIFUSOR

Frosted_Glaseado

DRIVER_CONTROL

On/Off
Dali/Push

COLOUR TEMPERATURE

TEMPERATURA DE COLOR
3000K / 4000K

VOLTAGE_VOLTAJE

220-240 V.

WARRANTY_GARANTÍA

5 Years
Años

Made in Spain
Fabricado en España



Ø120 cm	56 W (66 cm)	8368 lm (Max.)
Ø120 cm	71 W (90 cm)	10935 lm (Max.)

Warawara

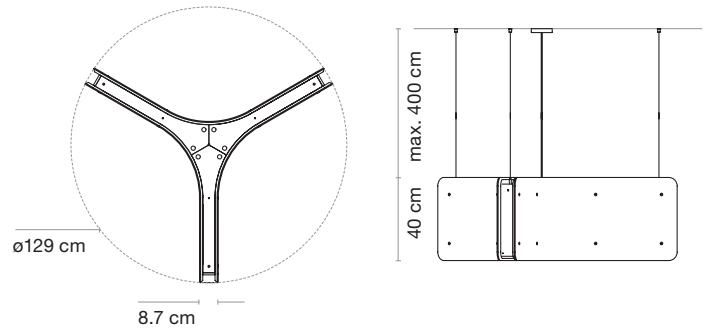

BODY
CUERPO

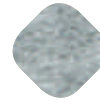

Light grey
Gris claro

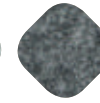

Medium grey
Gris medio



Dark grey
Gris oscuro

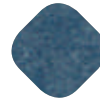

Blue
Azul



Brown
Marrón

LED PROFILE
PERFIL LED



Black matt textured
Negro texturizado mate

Warawara, “star, constellation” in Quechua.

Warawara is a large star-shape acoustic light made of aluminium and PET felt, a sound-absorbing and sustainable material created from the recycling of 170 plastic bottles of 1.5 L.

The transparent microprism cover (UGR<19), improves performance and significantly reduces glare.

Designed to consume less energy, Warawara delivers up to 178 lm/W with no flicker throughout its dimming range, preventing visual fatigue and improving well-being and concentration.

The long-life led modules and driver can be replaced due to its removable tray with easy access. This means extending the lifespan of the luminaire and reducing environmental impact.

Warawara, “estrella, constelación” en quechua.

Warawara es una luminaria acústica con forma de estrella. Está fabricada con aluminio y fieltro PET, un material fonoabsorbente y sostenible creado a partir del reciclaje de 170 botellas de plástico de 1,5 L.

El difusor microprisma transparente (UGR<19), mejora el rendimiento y reduce significativamente el deslumbramiento.

Diseñada para consumir menos energía, Warawara proporciona hasta 178 lm/W sin parpadeo en todo su rango de atenuación, lo que evita la fatiga visual y mejora el bienestar y la concentración.

Los módulos led de larga duración y el driver pueden sustituirse gracias a su bandeja extraíble de fácil acceso. Esto significa que se prolonga la vida útil de la luminaria y se reduce el impacto medioambiental.

INSTALLATION_INSTALACIÓN

Pendant_*Suspendida*

COVER_DIFUSOR

Microprismatic UGR<19
Microprismático UGR<19

DRIVER_CONTROL

On/Off
Dali/Push

COLOUR TEMPERATURE

TEMPERATURA DE COLOR
2700K / 4000K

VOLTAGE_VOLTAJE

220-240 V.

Ø129 cm

70 W

12435 lm (Max.)

WARRANTY_GARANTÍA

5 Years
Años

Made in Spain
Fabricado en España



neolight.es

56

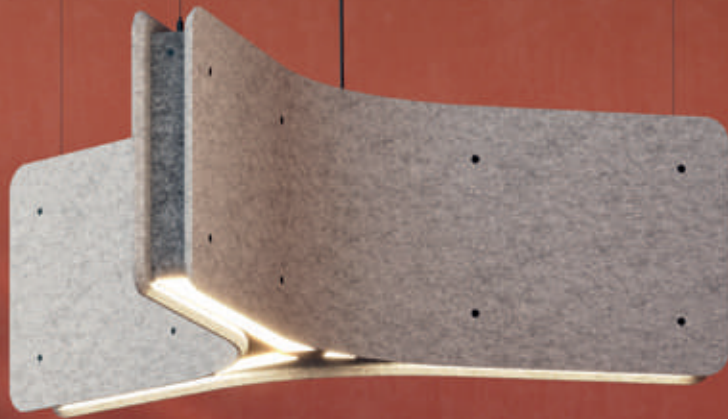



tech&soul

58

Wayra

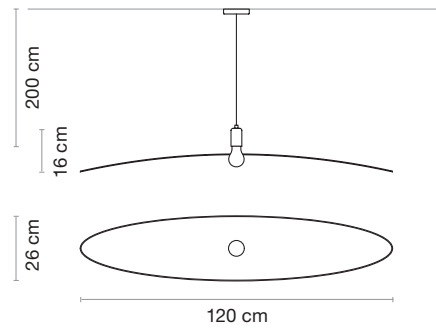

BODY CUERPO

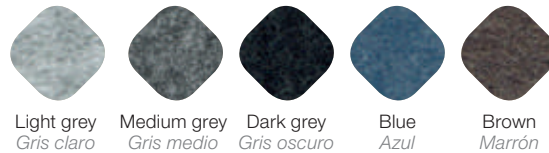

Light grey
Gris claro

Medium grey
Gris medio

Dark grey
Gris oscuro

Blue
Azul

Brown
Marrón

Wayra, "wind" in Quechua.

Suspended elliptical luminaire that glides weightlessly in space.

The ethereal wings reflect part of the light emitted by the lamp.

Made with PET felt produced from 9 recycled water bottles of 1.5 L, Wayra behaves like an acoustic lamp that absorbs noise.

Whether as a single unit or several in sequence, Wayra fits into any space, granting formal purity and functional virtue.

Light bulb E27 not included.

Wayra, "viento" en quechua.

Luminaria elíptica que flota ingrávida en el espacio.

Las alas etéreas, reflejan parte de la luz emitida por la lámpara.

Fabricada con lana de PET producida a partir de 9 botellas de plástico recicladas de 1,5 L, Wayra se comporta como una lámpara acústica que absorbe ruido.

Ya sea como unidad o en conjunto, Wayra se adapta a cualquier espacio, otorgando pureza formal y virtud funcional.

Bombilla E27 no incluida.

INSTALLATION _INSTALACIÓN

Pendant _Suspendida

WARRANTY _GARANTÍA

5 Years
Años

Made in Spain
Fabricado en España



Atlas

Atlas consists of a collection of linear lights with great flexibility, excellent performance and enchanting elegance. It offers a wide range of design possibilities ranging from high lumen output to ultra slim decorative luminaires.

All the items in the collection are named after African rivers, as our commitment to the sustainability of a continent where deforestation is 4 times the global average rate.

Atlas es una colección de luminarias lineales de gran flexibilidad, excelente rendimiento y encantadora elegancia. Ofrece un amplio abanico de posibilidades de diseño que van desde el alto rendimiento lumínico hasta las luminarias decorativas ultrafinas.

Todos los artículos de la colección llevan el nombre de ríos africanos, como compromiso con la sostenibilidad de un continente en el que la deforestación es 4 veces superior a la tasa media mundial.



onetreeplanted.org

To offset the carbon footprint, **neolight** Atlas collaborates with the One Tree Planted initiative by planting trees in Africa.

*Para compensar la huella de carbono, **neolight** Atlas colabora con la iniciativa One Tree Planted plantando árboles en África.*

neolight.es

60





Nilo

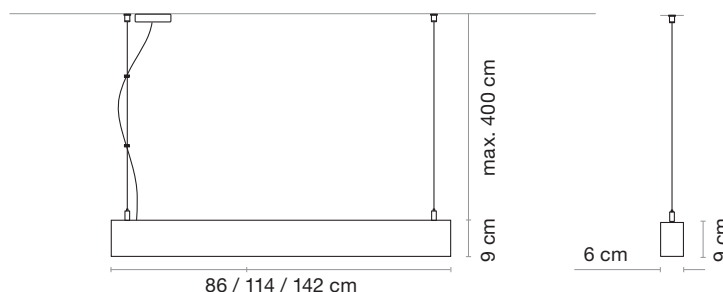

COLOUR_COLOR



White Silver Black
Blanco Plata Negro

FINISH_ACABADO

Matt textured (Black/White)_ *Texturizado mate (Blanco/Negro)*
Anodised (Silver)_ *Anodizado (Plata)*

Nilo is a high-performance, linear luminaire for suspending (up to 178 lm/W) with a rectangular section of 6 cm x 9 cm.

Its silver anodised surface or thermo-lacquered matt finish in black or white, combined with suspension cables of the same colour, bring an elegant touch to any space.

The transparent microprism cover with UGR<19 improves performance and significantly reduces glare.

The absence of flickering throughout its dimming range prevents visual fatigue and improves well-being and concentration.

The long-life led modules and driver can be replaced due to its removable tray with easy access. This means extending the lifespan of the luminaire and reducing environmental impact.

Nilo es una luminaria lineal de suspensión de alto rendimiento (hasta 178 lm/W) con una sección rectangular de 6 cm x 9 cm.

La superficie anodizada plata o termolacado mate texturizado blanco o negro, en conjunto con cables de suspensión del mismo color, confieren elegancia a cualquier espacio.

El difusor microprisma transparente con UGR<19, reduce de forma significativa el deslumbramiento.

La ausencia de parpadeo en todo su rango de atenuación, evita la fatiga visual y mejora el bienestar y la concentración.

Los módulos led de larga duración y el driver, pueden reemplazarse a través de una bandeja desmontable de fácil acceso, lo que permite extender la vida útil de la luminaria y reducir el impacto medioambiental.

INSTALLATION_INSTALACIÓN

Pendant_ *Suspendida*

COVER_DIFUSOR

Microprismatic UGR<19
Microprismático UGR<19

DRIVER_CONTROL

On/Off
Dali/Push

COLOUR TEMPERATURE

TEMPERATURA DE COLOR
2700K / 4000K / 5000K

VOLTAGE_VOLTAJE

220-240 V.

86 cm	35 W	6217 lm (Max.)
114 cm	47 W	8289 lm (Max.)
142 cm	58 W	10362 lm (Max.)

WARRANTY_GARANTÍA

5 Years
Años

Made in Spain
Fabricado en España



Gambia

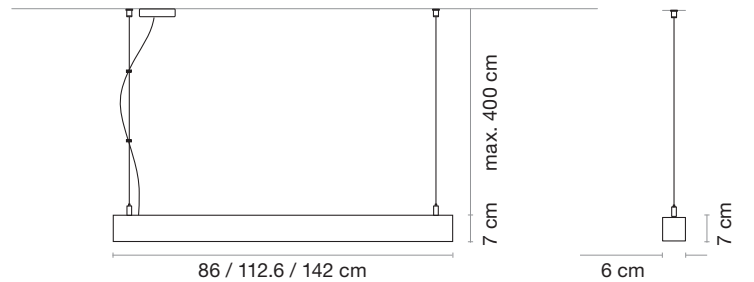

COLOUR_COLOR

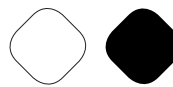

White Black
Blanco Negro

FINISH_ACABADO

Matt textured *Texturizado mate*

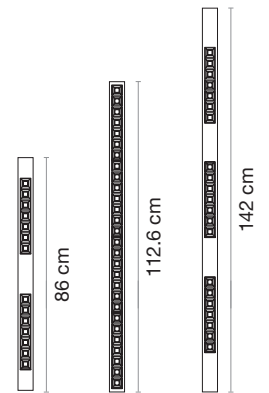

Gambia is a linear luminaire for hanging applications with a rectangular section of 6 cm x 7 cm.

It is made up of a series of modules that include 7 leds with 65° optics and a reflector that guarantees powerful light without any glare and with an extremely low UGR. The 86 cm luminaire includes 2 modules and the 142 cm luminaire, 3 modules with small gaps between them, while the 112.6 cm luminaire is made up of 4 modules that cover the entire length of the luminaire.

Its thermo-lacquered matt finish in black or white, combined with suspension cables of the same colour, bring an elegant touch to any space.

The absence of flickering throughout its dimming range prevents visual fatigue and improves well-being and concentration. The same colour, bring an elegant touch to any space.

Gambia es una luminaria lineal de suspensión con una sección rectangular de 6 cm x 7 cm.

Está compuesta por una serie de módulos que incluyen 7 leds con óptica de 65° y reflector que garantizan una potente luz sin deslumbramiento y con un UGR extremadamente bajo. La luminaria de 86 cm incluye 2 módulos y la de 142 cm, 3 módulos con pequeñas separaciones entre ellos mientras que la luminaria de 112,6 cm está compuesta por 4 módulos que cubren toda la longitud de la luminaria.

El acabado termolacado mate texturizado blanco o negro, en conjunto con cables de suspensión del mismo color, confieren elegancia a cualquier espacio.

La ausencia de parpadeo en todo su rango de atenuación, evita la fatiga visual y mejora el bienestar y la concentración.

INSTALLATION_INSTALACIÓN

Pendant *Suspendida*

COVER_DIFUSOR

65° Optic *Óptica 65°*

DRIVER_CONTROL

On/Off

COLOUR TEMPERATURE

TEMPERATURA DE COLOR
3000K / 4000K

VOLTAGE_VOLTAJE

220-240 V.

86 cm	20 W	2960 lm (Max.)
112,6 cm	40 W	5920 lm (Max.)
142 cm	30 W	4480 lm (Max.)

WARRANTY_GARANTÍA

5 Years
Años

Made in Spain
Fabricado en España







Congo

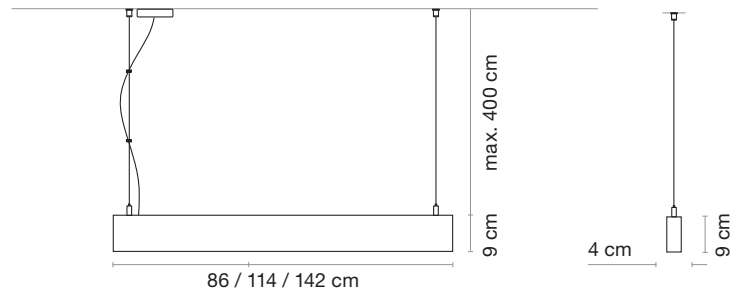

COLOUR_COLOR



White Silver Black
Blanco Plata Negro

FINISH_ACABADO

Matt textured (Black/White)_ *Texturizado mate (Blanco/Negro)*
Anodised (Silver)_ *Anodizado (Plata)*

Congo is a high-performance, linear luminaire for suspending (up to 178 lm/W) with a rectangular section of 4 cm x 9 cm.

Its anodised surface (silver or thermo-lacquered matt finish in black or white), combined with suspension cables of the same colour, bring an elegant touch to any space.

The transparent microprism cover with UGR<19 improves performance and significantly reduces glare.

The absence of flickering throughout its dimming range prevents visual fatigue and improves well-being and concentration.

The long-life led modules and driver can be replaced due to the removable tray with easy access. This means extending the lifespan of the luminaire and reducing environmental impact.

Congo es una luminaria lineal de suspensión de alto rendimiento (178 lm/W) con una sección rectangular de 4 cm x 9 cm.

La superficie anodizada plata o termolacado mate blanco o negro, en conjunto con cables de suspensión del mismo color, confieren elegancia a cualquier espacio.

El difusor microprisma transparente con UGR<19, reduce de forma significativa el deslumbramiento.

La ausencia de parpadeo en todo su rango de atenuación, evita la fatiga visual y mejora el bienestar y la concentración.

Los módulos led de larga duración y el driver, pueden reemplazarse a través de una bandeja desmontable de fácil acceso, lo que permite extender la vida útil de la luminaria y reducir el impacto medioambiental.

INSTALLATION_INSTALACIÓN

Pendant_ *Suspendida*

COVER_DIFUSOR

Microprismatic UGR<19
Microprismático UGR<19

DRIVER_CONTROL

On/Off
Dali/Push

COLOUR TEMPERATURE

TEMPERATURA DE COLOR
2700K / 4000K / 5000K

VOLTAGE_VOLTAJE

220-240 V.

86 cm	35 W	6217 lm (Max.)
114 cm	47 W	8289 lm (Max.)
142 cm	58 W	10362 lm (Max.)

WARRANTY_GARANTÍA

5 Years
Años

Made in Spain
Fabricado en España



Orange

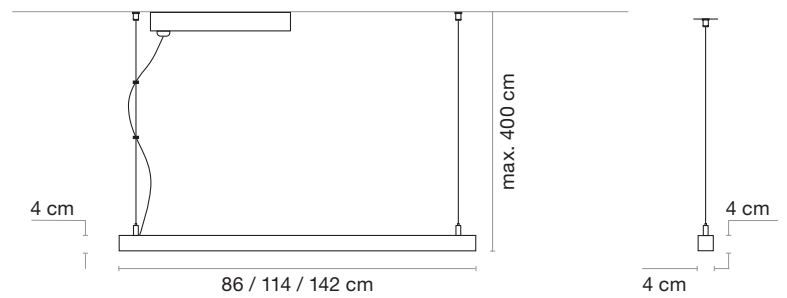

COLOUR_COLOR



White Silver Black
Blanco Plata Negro

FINISH_ACABADO

Matt textured (Black/White)_ *Texturizado mate (Blanco/Negro)*
Anodised (Silver)_ *Anodizado (Plata)*

Orange is a high-performance, linear luminaire for suspending (up to 188 lm/W) with a square section of 4 cm x 4 cm.

Its silver anodised surface or thermo-lacquered matt finish in black or white, combined with suspension cables of the same colour, bring an elegant touch to any space.

The transparent microprism cover with UGR<19 improves performance and significantly reduces glare.

The absence of flickering throughout its dimming range prevents visual fatigue and improves well-being and concentration.

Orange es una luminaria lineal de suspensión de alto rendimiento (188 lm/W) con una sección cuadrada de 4 cm x 4 cm.

La superficie anodizada plata o termolacado mate texturizado blanco o negro, en conjunto con cables de suspensión del mismo color, confieren elegancia a cualquier espacio.

El difusor microprisma transparente con UGR<19, reduce de forma significativa el deslumbramiento.

La ausencia de parpadeo en todo su rango de atenuación, evita la fatiga visual y mejora el bienestar y la concentración.

INSTALLATION_INSTALACIÓN

Pendant_ *Suspendida*

COVER_DIFUSOR

Microprismatic UGR<19
Microprismático UGR<19

DRIVER_CONTROL

On/Off
Dali/Push

COLOUR TEMPERATURE

TEMPERATURA DE COLOR
2700K / 4000K / 5000K

VOLTAGE_VOLTAJE

220-240 V.

86 cm	24 W	4425 lm (Max.)
114 cm	31 W	5900 lm (Max.)
142 cm	39 W	7375 lm (Max.)

WARRANTY_GARANTÍA

5 Years
Años

Made in Spain
Fabricado en España







Shanga

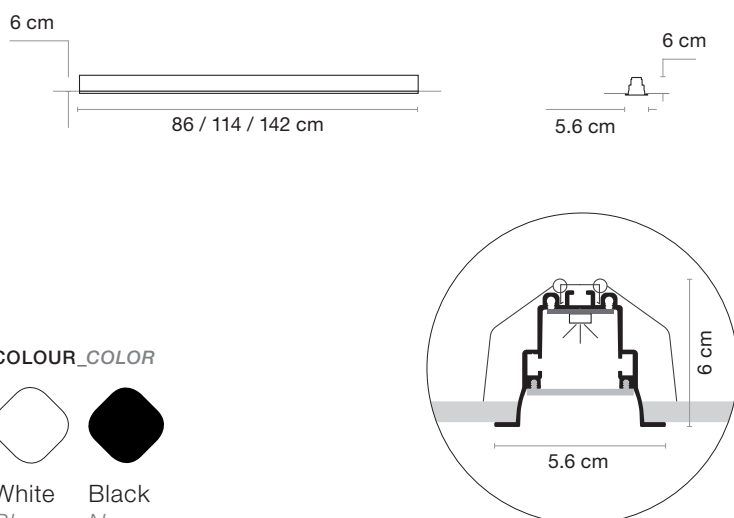

COLOUR_COLOR



White Black
Blanco Negro

FINISH_ACABADO

Matt textured *Texturizado mate*

Shanga is a linear luminaire for recessing. The transparent micro-prism cover is set back 1 cm above the ceiling plane, significantly reducing glare and increasing visual comfort.

Its thermo-lacquered matt finish in black or white, brings an elegant touch to any space.

The absence of flickering throughout its dimming range prevents visual fatigue and improves well-being and concentration.

Shanga es una luminaria lineal de empotrar. El difusor microprisma transparente queda retranqueado 1 cm sobre el plano del techo, reduciendo de forma significativa el deslumbramiento e incrementando el confort visual.

El acabado termolacado mate texturizado blanco o negro confieren elegancia a cualquier espacio.

La ausencia de parpadeo en todo su rango de atenuación, evita la fatiga visual y mejora el bienestar y la concentración.

INSTALLATION_INSTALACIÓN

Recessed *Encastre*

COVER_DIFUSOR

Microprismatic UGR<19
Microprismático UGR<19

DRIVER_CONTROL

On/Off
Dali/Push
Casambi

COLOUR TEMPERATURE

TEMPERATURA DE COLOR
2700K / 4000K / 5000K
HCL (1900 - 6500K)

VOLTAGE_VOLTAJE

220-240 V.

86 cm	35 W	6217 lm (Max.)
114 cm	47 W	8289 lm (Max.)
142 cm	58 W	10362 lm (Max.)

WARRANTY_GARANTÍA

5 Years
Años

Made in Spain
Fabricado en España



Senegal

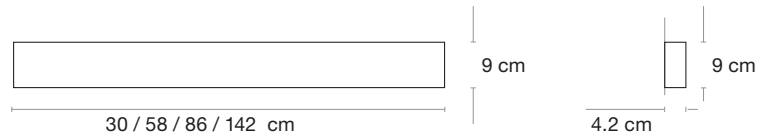

COLOUR_COLOR

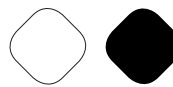

White Black
Blanco Negro

FINISH_ACABADO

Matt textured_Texturizado mate

Senegal is a linear luminaire for walls, offering both up and down lighting.

With its rectangular section of 4.2 cm x 9 cm, Senegal is ideal for indirect lighting.

Its thermo-lacquered matt finish in black or white, brings an elegant touch to any space.

This luminaire offers different application styles as it can be mounted both in horizontal and vertical.

Senegal es una luminaria lineal de pared que ilumina hacia arriba y hacia abajo.

Con una sección rectangular de 4,2 cm x 9 cm, Senegal es una lámpara ideal para iluminación indirecta.

El acabado termolacado mate texturizado blanco o negro confiere elegancia a cualquier espacio.

La posibilidad de montaje en horizontal y vertical permite una gran flexibilidad en el diseño.

INSTALLATION_INSTALACIÓN

Wall_Pared

COVER_DIFUSOR

Frosted_Opal

DRIVER_CONTROL

On/Off
Dali/Push

COLOUR TEMPERATURE

TEMPERATURA DE COLOR
2700K / 4000K / 5000K

VOLTAGE_VOLTAJE

220-240 V.

30 cm	16 W	2900 lm (Max.)
58 cm	31 W	5800 lm (Max.)
86 cm	47 W	8700 lm (Max.)
142 cm	78 W	14500 lm (Max.)

WARRANTY_GARANTÍA

5 Years
Años

Made in Spain
Fabricado en España







tech&soul

74

Bomu

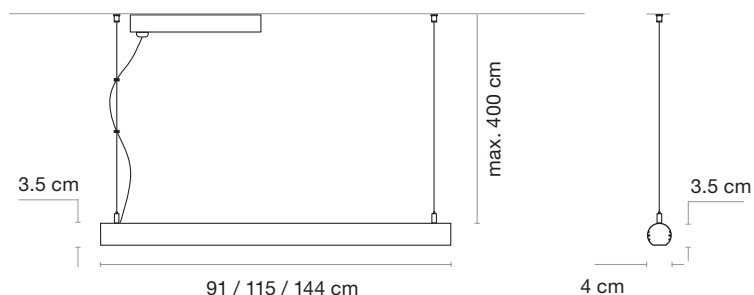

COLOUR_COLOR



Silver Plata
Black Negro

FINISH_ACABADO

Anodised_Anodizado

Bomu is a high-performance, linear luminaire for suspending, with a circular section of Ø4 cm.

The transparent microprism cover with UGR<19 improves performance and significantly reduces glare.

Its silver anodised or black finish, with suspension cables of the same colour brings an elegant touch to any space.

***Bomu** es una luminaria lineal de suspensión con una sección circular de Ø4 cm.*

El difusor microprisma transparente con UGR<19, reduce de forma significativa el deslumbramiento.

El acabado anodizado plata o negro mate, en conjunto con cables de suspensión del mismo color, confieren elegancia a cualquier espacio.

INSTALLATION_INSTALACIÓN

Pendant_Suspendida

COVER_DIFUSOR

Microprismatic UGR<19
Microprismático UGR<19

DRIVER_CONTROL

On/Off
Casambi

COLOUR TEMPERATURE

TEMPERATURA DE COLOR
2700K / 4000K / 5000K
HCL (1900 - 6500K)

VOLTAGE_VOLTAJE

220-240 V.

91 cm	36 W	4858 lm (Max.)
115 cm	46 W	6207 lm (Max.)
144 cm	58 W	8182 lm (Max.)

WARRANTY_GARANTÍA

3 Years
Años

Made in Spain
Fabricado en España



Moa

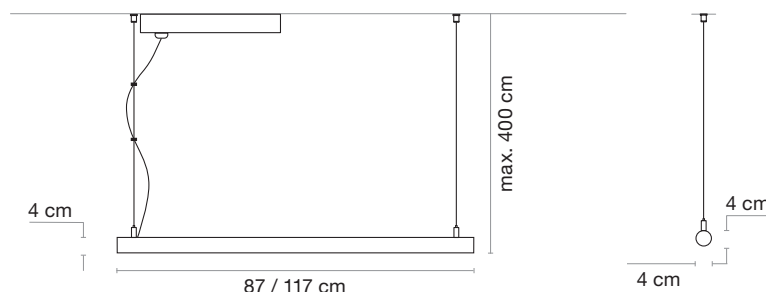
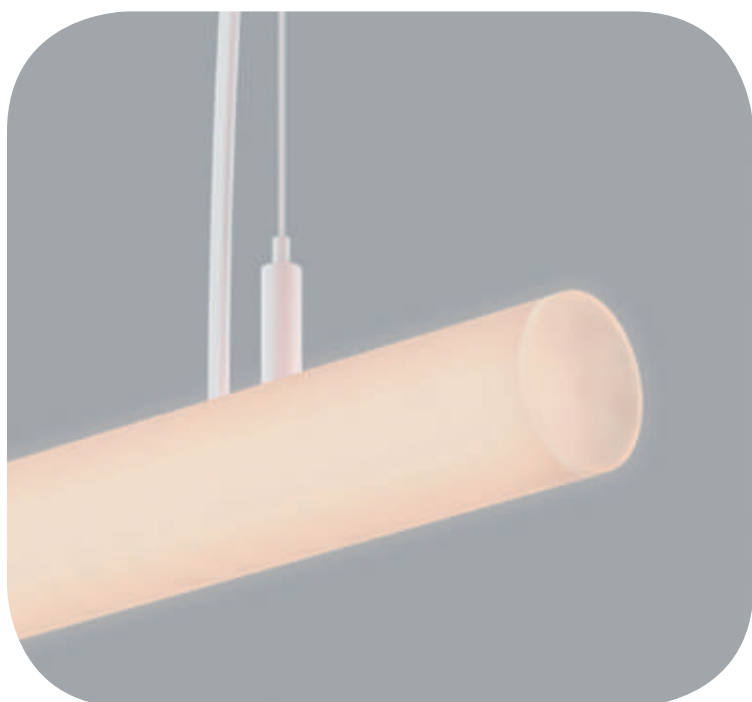

FINISH_ACABADO

Frosted methacrylate_Metacrilato glaseado

Moa is a linear luminaire for suspending, made out of frosted methacrylate with a circular section of Ø 4 cm.

Moa casts a soft light at 300°, making it a very versatile accent luminaire.

Moa is available in a wide variety of light temperatures, ranging from 1800K to 6500K.

Moa es una luminaria lineal de suspensión fabricada en metacrilato glaseado, con una sección circular de Ø 4 cm.

Moa emite luz suave con una apertura de 300°, lo que la convierte en una luminaria de acentuación muy versátil.

Moa está disponible en una amplia variedad de tonalidades de luz que van desde los 1800K a los 6500K.

INSTALLATION_INSTALACIÓN

Pendant_Suspendida

COVER_DIFUSOR

Frosted methacrylate
Metacrilato glaseado

DRIVER_CONTROL

On/Off

COLOUR TEMPERATURE

TEMPERATURA DE COLOR
1800K / 2100K / 2400K /
2700K / 4000K / 5000K /
6500K

VOLTAGE_VOLTAJE

220-240 V.

87 cm	13 W	1547 lm (Max.)
117 cm	17 W	2093 lm (Max.)

WARRANTY_GARANTÍA

3 Years
Años

Made in Spain
Fabricado en España







Kotto

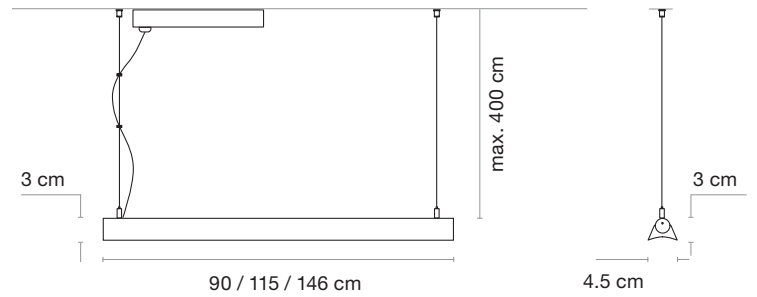

COLOUR_COLOR

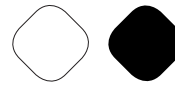

White Black
Blanco Negro

FINISH_ACABADO

Matt textured *Texturizado mate*

Kotto is a linear luminaire for suspending. It has a circular section and side wings which direct the light downwards, at the same time acting as a small screen to reduce glare.

Its matt finish in black or white with suspension cables of the same colour make Kotto a versatile and decorative luminaire.

Kotto es una luminaria lineal de suspensión con sección circular y aletas laterales que actúan como pantallas evitando el deslumbramiento y dirigiendo la luz hacia abajo.

El acabado en negro o blanco mate, en conjunto con cables de suspensión del mismo color, hacen de Kotto una luminaria decorativa de gran versatilidad.

INSTALLATION *INSTALACIÓN*
Pendant *Suspendida*

COVER *DIFUSOR*
Frosted *Opal*

DRIVER *CONTROL*
On/Off

COLOUR TEMPERATURE
TEMPERATURA DE COLOR
2700K / 4000K

VOLTAGE *VOLTAJE*
220-240 V.

90 cm	19 W	2700 lm (Max.)
115 cm	24 W	3450 lm (Max.)
146 cm	30 W	4350 lm (Max.)

WARRANTY *GARANTÍA*

3 Years
Años

Made in Spain
Fabricado en España



Bakoy

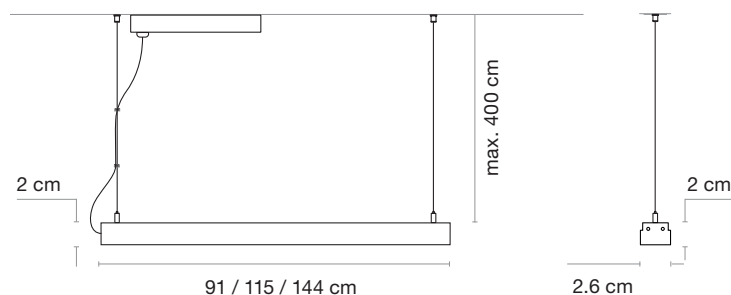

COLOUR_COLOR



Silver Plata
Black Negro

FINISH_ACABADO

Anodised_Anodizado

Bakoy is a linear luminaire for suspending, with a rectangular section of 2 cm x 2.6 cm. Its etched design improves heat dissipation, meaning a high luminous flux in a section reduced to the minimum.

Its silver anodised or matt finish in black, brings an elegant touch to any space.

Bakoy es una luminaria lineal de suspensión con una sección rectangular de 2 cm x 2,6 cm. Su diseño ranurado mejora la disipación de calor lo que permite tener un alto flujo luminoso en una sección reducida a la mínima expresión.

El acabado anodizado plata o negro mate, confieren elegancia a cualquier espacio.

INSTALLATION_INSTALACIÓN

Pendant_Suspendida

COVER_DIFUSOR

Microprismatic UGR<19
Microprismático UGR<19

DRIVER_CONTROL

On/Off
Casambi

COLOUR TEMPERATURE

TEMPERATURA DE COLOR
2700K / 4000K / 5000K
HCL (1900 - 6500K)

VOLTAGE_VOLTAJE

220-240 V.

91 cm	36 W	4858 lm (Max.)
115 cm	46 W	6207 lm (Max.)
144 cm	58 W	8182 lm (Max.)

WARRANTY_GARANTÍA

3 Years
Años

Made in Spain
Fabricado en España







tech&soul

82

Volta

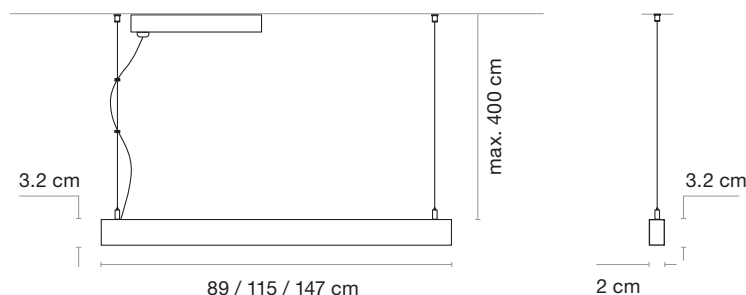

COLOUR_COLOR



White Black
Blanco Negro

FINISH_ACABADO

Matt textured (Black/White)_ *Texturizado mate (Blanco/Negro)*

Volta is a linear luminaire, ideal for suspending applications, with a rectangular section of 2 cm x 3.2 cm.

The light emitted by Volta is similar to the spectrum of natural light (CRI>97) and displays colours more accurately than traditional leds.

Volta drastically reduces the emission of blue light, improving bio-rhythms, sleep patterns and concentration.

Its anodised matt finish in black and white lacquered, with suspension cables of the same colour brings an elegant touch to any space.

Volta es una luminaria lineal de suspensión, con una sección rectangular de 2 cm x 3,2 cm.

La luz que emite Volta, es similar al espectro de la luz natural (CRI>97) para mostrar colores con mayor precisión que los leds tradicionales.

Volta reduce drásticamente la emisión de luz azul, mejorando los biorritmos, los patrones de sueño y la concentración.

El acabado anodizado negro mate y el lacado blanco texturizado, en conjunto con cables de suspensión del mismo color, confieren elegancia a cualquier espacio.

INSTALLATION_INSTALACIÓN

Pendant_Suspendida

COVER_DIFUSOR

Frosted square_Cuadrado glaseado

DRIVER_CONTROL

On/Off

COLOUR TEMPERATURE

TEMPERATURA DE COLOR
2700K / 4000K

VOLTAGE_VOLTAJE

220-240 V.

89 cm	20 W	2160 lm (Max.)
115 cm	25 W	2640 lm (Max.)
147 cm	33 W	3480 lm (Max.)

WARRANTY_GARANTÍA



Made in Spain
Fabricado en España



Kasai

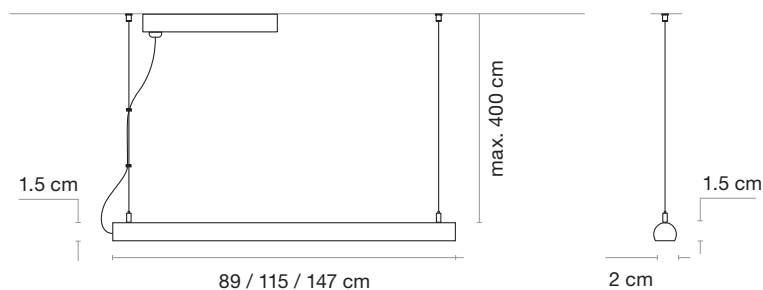

COLOUR_COLOR



Silver Plata
Black Negro

FINISH_ACABADO

Anodised_Anodizado

Kasai is a linear luminaire for suspending, with a semicircular section.

The light emitted by Kasai is similar to the spectrum of natural light (CRI>97) and displays colours more accurately than traditional leds.

Kasai is available in a wide variety of light temperatures, from 2700K to 4000K.

Its silver anodised or black matt finish, with suspension cables of the same colour make Kasai a versatile and decorative luminaire.

Kasai es una luminaria lineal de suspensión, con una sección semicircular.

La luz que emite Kasai, es similar al espectro de la luz natural (CRI>97) para mostrar colores con mayor precisión que los leds tradicionales.

Kasai está disponible en una amplia variedad de tonalidades de luz, desde los 2700K a los 4000K.

El acabado anodizado plata o negro mate, en conjunto con cables de suspensión del mismo color, hacen de Kasai una luminaria decorativa de gran versatilidad.

INSTALLATION_INSTALACIÓN

Pendant_Suspendida

COVER_DIFUSOR

Microprismatic UGR<19
Microprismático UGR<19

DRIVER_CONTROL

On/Off

COLOUR TEMPERATURE TEMPERATURA DE COLOR

2700K / 4000K

VOLTAGE_VOLTAJE

220-240 V.

89 cm	20 W	2160 lm (Max.)
115 cm	25 W	2640 lm (Max.)
147 cm	33 W	3480 lm (Max.)

WARRANTY_GARANTÍA

3 Years
Años

Made in Spain
Fabricado en España







Bani

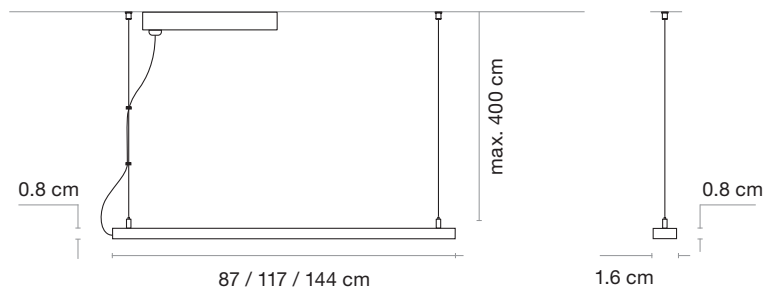

COLOUR_COLOR



Silver Plata
Black Negro

FINISH_ACABADO

Anodised_Anodizado

Bani is a linear luminaire with a rectangular section of 0.8 cm x 1.6 cm. Its fine aluminium section with silver anodised or black matt finish, makes this the perfect accessory for accent lighting.

Designed to consume less energy, Bani delivers up to 21 W with no flicker throughout its dimming range, preventing visual fatigue and improving well-being and concentration.

Bani es una luminaria lineal con una sección rectangular de 0,8 cm x 1,6 cm.

Su fina sección de aluminio, acabada en anodizado plata o negro mate, constituye el complemento ideal para iluminación de acentuación.

Diseñada para consumir menos energía, Bani proporciona hasta 21 W sin parpadeo en todo su rango de atenuación, lo que evita la fatiga visual y mejora el bienestar y la concentración.

INSTALLATION_INSTALACIÓN

Pendant_Suspendida

COVER_DIFUSOR

Microprismatic UGR<19
Microprismático UGR<19

DRIVER_CONTROL

On/Off

COLOUR TEMPERATURE

TEMPERATURA DE COLOR
2700K / 4000K

VOLTAGE_VOLTAJE

220-240 V.

87 cm	13 W	1270 lm (Max.)
117 cm	17 W	1720 lm (Max.)
144 cm	21 W	2100 lm (Max.)

WARRANTY_GARANTÍA



3 Years
3 Años

Made in Spain
Fabricado en España





Mandala

Mandala is a symbol of the world in its ideal form, and its creation signifies the vastness of the universe and the cyclic nature of life.

Mandala introduces a wide variety of curved shapes, achieving flexible, fluid and more human spaces.

Mandala es un símbolo del mundo en su forma ideal, y su creación significa la inmensidad del universo y la naturaleza cíclica de la vida.

Mandala introduce una gran variedad de formas curvas consiguiendo espacios flexibles, fluidos y más humanos.



onetreeplanted.org

To offset the carbon footprint, **neolight** Mandala collaborates with the One Tree Planted initiative by planting trees in India.

*Para compensar la huella de carbono, **neolight** Mandala colabora con la iniciativa One Tree Planted plantando árboles en la India.*



Hari

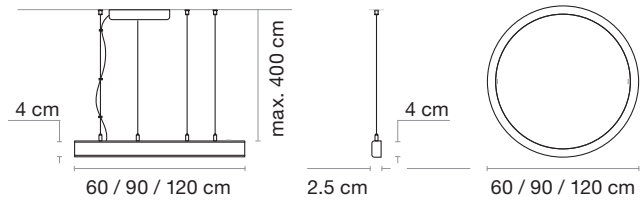

COLOUR_COLOR

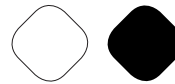

White Black
Blanco Negro

FINISH_ACABADO

Matt textured_Texturizado mate

Hari is a circular suspended luminaire that emits light through its external face.

The profile has a rectangular section of 2.5 cm x 4 cm.

Available in both black and white with a matt textured finish, Hari is suspended from 4 fine steel cables of the same colour, permitting horizontal or inclined hanging giving us the possibility of flexible spatial configurations.

Hari es una luminaria circular de suspensión que emite luz a través de su cara externa.

El perfil tiene una sección rectangular de 2,5 cm x 4 cm.

Disponible en blanco y negro con acabado texturizado mate. Hari se suspende de 4 finos cables de acero del mismo color y permite el colgado horizontal o inclinado permitiendo configuraciones espaciales flexibles.

INSTALLATION_INSTALACIÓN

Pendant_Suspendida

COVER_DIFUSOR

Frosted_Opal

DRIVER_CONTROL

On/Off
Casambi

COLOUR TEMPERATURE

TEMPERATURA DE COLOR
2700K / 4000K / 6500K
HCL (1900 - 6500K)

VOLTAGE_VOLTAJE

220-240 V.

60 cm	39 W	5827 lm (Max.)
90 cm	59 W	8820 lm (Max.)
120 cm	79 W	11812 lm (Max.)

WARRANTY_GARANTÍA



Years
Años

Made in Spain
Fabricado en España



Bansi

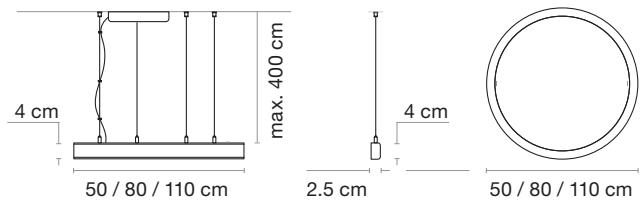

COLOUR_COLOR

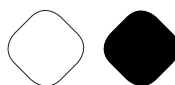

White Black
Blanco Negro

FINISH_ACABADO

Matt textured *Texturizado mate*

Bansi is a circular suspended luminaire that emits light through its internal face. The profile has a rectangular section of 2.5 cm x 4 cm.

Available in both black and white with a matt thermo-lacquered finish, Bansi is suspended from 4 fine steel cables of the same colour and allows horizontal or inclined hanging giving us the possibility of flexible spatial configurations.

Bansi es una luminaria circular de suspensión que emite luz a través de su cara interna. El perfil tiene una sección rectangular de 2,5 cm x 4 cm.

Disponible en blanco y negro con acabado termolacado mate, Bansi se suspende de 4 finos cables de acero del mismo color y permite el colgado horizontal o inclinado permitiendo configuraciones espaciales flexibles

INSTALLATION_INSTALACIÓN

Pendant *Suspendida*

COVER_DIFUSOR

Frosted *Opal*

DRIVER_CONTROL

On/Off
Casambi

COLOUR TEMPERATURE

TEMPERATURA DE COLOR

2700K / 4000K / 6500K
HCL (1900 - 6500K)

VOLTAGE_VOLTAJE

220-240 V.

50 cm	32 W	4882 lm (Max.)
80 cm	53 W	7875 lm (Max.)
110 cm	73 W	10867 lm (Max.)

WARRANTY_GARANTÍA

3 Years
Años

Made in Spain
Fabricado en España







Dhana



Pendant_Suspendida

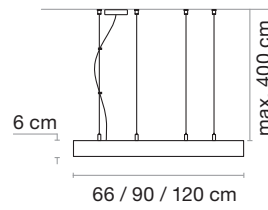

Surface_Superficie

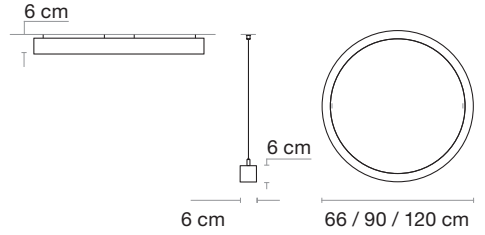

COLOUR_COLOR

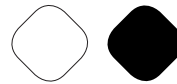

White Black
Blanco Negro

FINISH_ACABADO

Matt textured_Texturizado mate

Dhana is a high-performance circular luminaire for hanging or surface applications (offering up to 163 lm/W) with a 6 cm x 6 cm square section.

Its thermo-lacquered matt finish in black or white, combined with suspension cables of the same colour, bring an elegant touch to any space.

The absence of flickering throughout its dimming range prevents visual fatigue and improves well-being and concentration.

Dhana es una luminaria circular de superficie o suspensión y alto rendimiento (hasta 163 lm/W) con una sección cuadrada de 6 cm x 6 cm.

La superficie termolacado mate texturizado en blanco o negro, en conjunto con cables de suspensión del mismo color, confieren elegancia a cualquier espacio.

La ausencia de parpadeo en todo su rango de atenuación, evita la fatiga visual y mejora el bienestar y la concentración.

INSTALLATION_INSTALACIÓN

Pendant_Suspendida
Surface_Superficie

COVER_DIFUSOR

Frosted_Glaseado

DRIVER_CONTROL

On/Off
Dali/Push

COLOUR TEMPERATURE

TEMPERATURA DE COLOR
3000K / 4000K / 6000K

VOLTAGE_VOLTAJE

220-240 V.

66 cm	56 W	8368 lm (Max.)
90 cm	71 W	10935 lm (Max.)
120 cm	83 W	13632 lm (Max.)

WARRANTY_GARANTÍA



Made in Spain
Fabricado en España



Shiva

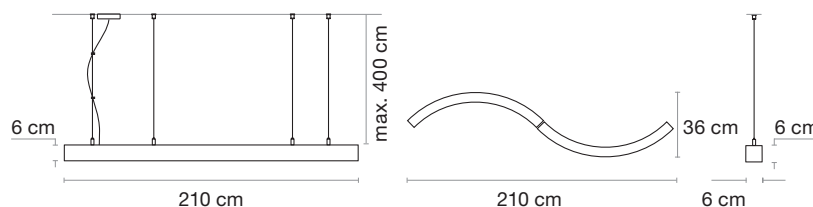

COLOUR_COLOR



White Black
Blanco Negro

FINISH_ACABADO

Matt textured_Texturizado mate

Shiva is a high-performance pendant light (up to 155 lm/W) with a wave shape.

Shiva allows you to experiment with spatial geometric arrangements, transmitting dynamism to any space.

Its thermo-lacquered matt finish in black or white, combined with suspension cables of the same colour, bring an elegant touch to any space.

The absence of flickering throughout its dimming range prevents visual fatigue and improves well-being and concentration.

Shiva es una luminaria suspensión de alto rendimiento (hasta 155 lm/W) con forma de onda.

Shiva permite hacer juegos geométricos espaciales que transmiten dinamismo a cualquier espacio.

La superficie termolacado mate texturizado en blanco o negro, en conjunto con cables de suspensión del mismo color, confieren elegancia a cualquier espacio.

La ausencia de parpadeo en todo su rango de atenuación, evita la fatiga visual y mejora el bienestar y la concentración.

INSTALLATION_INSTALACIÓN

Pendant_Suspendida

COVER_DIFUSOR

Frosted_Glaseado

DRIVER_CONTROL

On/Off
Dali/Push

COLOUR TEMPERATURE

TEMPERATURA DE COLOR
3000K / 4000K / 6000K

VOLTAGE_VOLTAJE

220-240 V.

WARRANTY_GARANTÍA

5 Years
Años

Made in Spain
Fabricado en España



210 cm 57 W 8768 lm (Max.)



Collection index

Índice de colecciones

Bloom

Design_Diseño
Luz Negra



p.20



Kallma

Design_Diseño
Singular Lighting

p.32

Atlas

Design_Diseño
Luz Negra



p.60



Mandala

Design_Diseño
Luz Negra

p.88

Photometric curves available at:
www.luznegra.net

Curvas fotométricas disponibles en:
www.luznegra.net

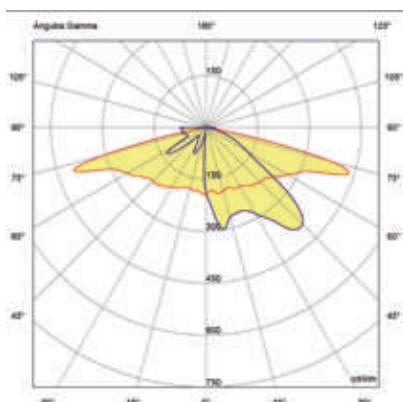

Manufacturer:

Luz Negra

Product design - research - development:

Luz Negra & Singular Lighting

Graphic design - realisation:

Luz Negra, Singular Lighting, Otzarreta & Lobo Studio

To everyone who contributed in some way to the creation of this catalogue; **Thanks.**

For the lastest edition of this catalogue, please visit:
www.luznegra.net

The information in the catalogue in the digital pdf version, (which can be found in downloads at www.luznegra.net), prevails the printed version.

The general terms & conditions of Luz Negra shall be applicable for each sale of **neolight** products.

The indicated lumens are on output without cover.

Any trademarks, texts, images, graphics, designs or other information in this catalogue are the sole property and subject to the intellectual property rights of Luz Negra & Singular Lighting and may not be copied, modified or used for any purpose without prior written consent from Luz Negra & Singular Lighting.

Find out more about our company by watching the following short video (please scan this QR code).



Copyright © Luz Negra 2022
Made in Spain

Fabricante:

Luz Negra

Diseño de producto - investigación - desarrollo:

Luz Negra & Singular Lighting

Diseño gráfico - realización:

Luz Negra, Singular Lighting, Otzarreta & Lobo Studio

A todos los que han contribuido de alguna manera a la realización de este catálogo; **Gracias.**

Para la última versión de este catálogo, por favor visitar:
www.luznegra.net

La información contenida en el catálogo en versión digital (pdf) y localizada en descargas de la web www.luznegra.net, prevalecerá ante la versión en papel.

Los términos y condiciones generales de Luz Negra serán aplicables a cada venta de productos **neolight**.

Los lúmenes indicados son de salida sin difusor.

Todas las marcas, textos, imágenes, gráficos, diseños y otra información en este catálogo son propiedad exclusiva y están sujetos a los derechos de propiedad intelectual de Luz Negra & Singular Lighting y no pueden ser copiados, modificados o utilizados para cualquier propósito sin el consentimiento previo por escrito de Luz Negra & Singular Lighting.

Descubre más sobre nuestra empresa en un breve vídeo, escaneando este código QR.



LUZ NEGRA BARCELONA

Headquarters:

Polígono Industrial Can Castells
C/ Carles Buigues, 13
08420 Canovelles - Barcelona
Tel.: +34 93 840 25 98
info@luznegra.net

LUZ NEGRA MADRID

Polígono los Olivos
C/ Adaptación, 27
28906 Getafe - Madrid
Tel.: +34 91 641 60 81
centro@luznegra.net

LUZ NEGRA FRANCE

113 Avenue Joffre
77450 Esbly - París
Tel.: +33 (0) 187 652 034
france@luznegra.net

Member of *Miembro de:*



Follow us here *Síguenos en:*

luznegra 

neolight.es
led_profile 

Luz Negra ecoLED 

www.neolight.es
www.luznegra.com

 neolight